

第23回全日本都市職員バドミントン大会

2012/10/5-8 岩手県一関市

種目	優勝	準優勝	三位		参加数
一般男子団体	足立区役所	金沢市役所	日田市役所	鶴岡市役所	27
一般女子団体	鶴岡市役所	千葉市役所	北九州市役所	一関市役所	9
年齢別男子団体	松山市役所	一関市役所	福井市役所	平塚市役所	14
混合団体	熊本市役所	福岡市役所	大阪市役所	我孫子市役所	21
壮年団体	長崎市役所	仙台市役所	京都市役所	千葉市役所	10
一般男子単F	石原 信之 (足立区)	池田 隆明 (川口市)	吉岡 和利 (金沢市)	玉泉 大樹 (福岡市)	24
30男子単	山崎 大 (岡崎市)	玉井 倫広 (松山市)	吉井 剛 (金沢市)	水野 裕介 (足立区)	12
40男子単	佐藤 浩 (福岡市)	松木 鉄也 (糸魚川市)	田邊 一正 (福井市)	沖原 光明 (高知市)	15
一般女子単F	近藤 麻由美 (足立区)	中村 久瑠美 (かほく市)	佐藤 由美 (福岡市)	井上 京子 (鶴岡市)	14
一般男子複	井上 悟志 齋藤 雅大 (足立区)	小嶋 一平 大道 尊徳 (熊本市)	芳賀 岳洋 加澤 信太郎 (八千代市)	富樫 宗 今野 隆史 (鶴岡市)	36
30男子複	清水 吾郎 森 雅幸 (三浦市)	安間 猛 内藤 正晃 (福井市)	小野寺 理 佐藤 雄三 (花巻市)	高橋 圭太 牛島 一敏 (京都市)	25
40男子複	青木 勇児 長門 忠雄 (足立区)	前田 透 須田 和男 (藤沢市)	山本 義昭 大川 潤 (松戸市)	加藤 孝 金子 聡 (調布市)	31
50男子複	千葉 正行 菊地 稔 (一関市)	重松 克利 山口 照木 (福岡市)	千葉 利行 佐藤 和之 (仙台市)	牧野 裕 藤橋 和俊 (かほく市)	39
一般女子複F	平岡 真由美 堤 由季子 (熊本市)	新井 景子 林 郁美 (京都市)	坂上 陽子 小野寺 智子 (北上市)	山崎 香織 霜越 千春 (糸魚川市)	20
30女子複	難波 初子 坂東 真由美 (鶴岡市)	水上 麻紀子 平野 紀子 (千葉市)	谷末 照美 宮崎 泰子 (北九州市)	岩間 清美 大淵 良子 (三鷹市)	12
混合複F	石川 真大 美濃 真弥 (松戸市)	伊藤 智 丸山 茜 (鶴岡市)	佐藤 憲明 三好 奈々 (北上市)	角 和浩 三奈木 淳子 (下松市)	14
混合複N	仁田原 智都代 玉野 祐策 (福岡市)	北野 和敏 菊池 美杉 (釜石市)	伏見 真 藤村 博美 (高松市)	杉町 敬人 泉澤 弥生 (浦安市)	37
初級者男子単	居多 淳 (船橋市)	久保 浩一郎 (小田原市)	松本 和也 (桐生市)	本間 雄太 (川口市)	10
初級者女子単	三木 育美 (三浦市)	菊地 貴美枝 (一関市)	安田 美穂 (船橋市)	西田 有希 (大津市)	4
初級者複	加藤 亮輔 相田 広之 (米沢市)	渡邊 勇司 氏家 信明 (仙台市)	名取 大輔 岩波 美樹 (諏訪市)	関 敏行 木暮 華美 (前橋市)	47

一般男子団体

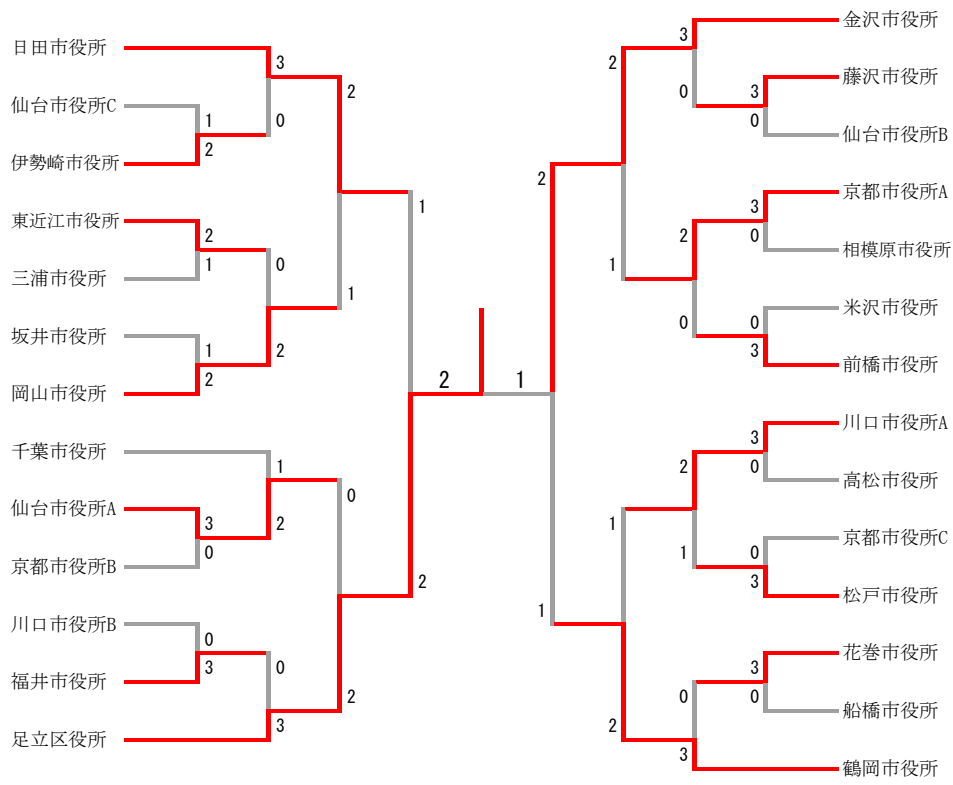

一般男子交流戦 1

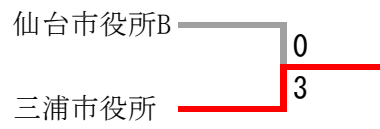

一般男子交流戦 2

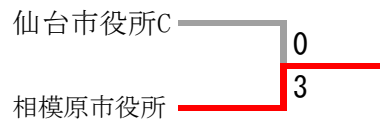

一般男子交流戦 3

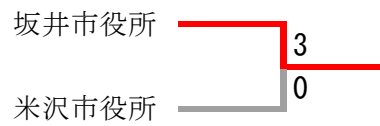

一般男子交流戦 4

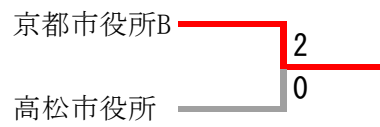

一般男子交流戦 5

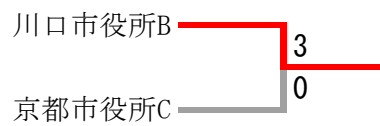

一般男子交流戦 6

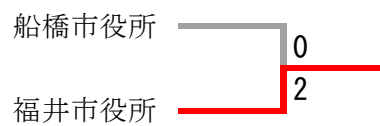

一般男子団体 1				
伊勢崎市役所	2-1			仙台市役所 C
滝沢 克行 久保田 靖之	0	20-22 9-21	2	渡邊 勇司 菅原 則幸
長岡 孝一	2	21-11 21-6	0	田中 学
田村 秀樹 水 越輝	2	21-8 21-12	0	竹内 明悠 及川 悠

一般男子団体 2				
東近江市役所	2-1			三浦市役所
藤井 盛浩 佐渡 紀明	0	13-21 13-21	2	清水 吾郎 森 雅幸
小口 雅也	2	24-26 21-12 21-19	1	南 雄大
小梶 隆司 村山 弘晃	2	21-10 21-8	0	見原 直孝 菅崎 誠

一般男子団体 3				
岡山市役所	2-1			坂井市役所
妹尾 和彦 森安 秀隆	0	18-21 12-21	2	倉矢 徹忍 重森 忍
真木 宏之	2	21-4 21-4	0	坪田 浩司
下中 勝之也 川上 達也	2	21-14 21-15	0	宮本 寿雄 西 尚規

一般男子団体 4				
仙台市役所 A	3-0			京都市役所 B
星 勝彦 阿部 功介	2	15-21 21-12 21-10	1	井澤 琢磨 青木 八一郎
斉藤 龍也	2	21-7 21-8	0	谷内 和穂
籾内 一貴 菊池 敦	2	21-10 21-7	0	堀野 雅之 稲田 博文

一般男子団体 5				
福井市役所	3-0			川口市役所 B
内藤 正晃 安間 猛	2	21-3 21-9	0	妹尾 武宏 麻原 利浩
池田 拓朗	2	21-11 21-8	0	石川 卓人
山本 光紀 内藤 守	2	21-14 21-17	0	本間 雄太 篠田 啓之

一般男子団体 6				
藤沢市役所	3-0			仙台市役所 B
定松 健治 黒嶋 雅浩	2	21-10 21-6	0	氏家 信明 鈴木 拓郎
有田 尚人	2	21-17 21-8	0	奥山 浩治
前田 透男 須田 和男	2	21-13 21-5	0	西 幸治 小岩 正和

一般男子団体 7				
京都市役所 A	3-0			相模原市役所
佐々木 鋼一 新井 淳三	2	21-11 21-23 21-12	1	齋藤 和憲 松岡 史朗
金田 勲	2	21-6 21-4	0	山田 陽介
川居 卓也 山田 洋輔	2	21-12 21-19	0	村田 典久 岡本 乃武夫

一般男子団体 8				
前橋市役所	3-0			米沢市役所
阿部 孝彦 神原 大輔	2	21-11 21-15	0	酒井 寛幸 渡部 史紀
近藤 直之	2	21-11 21-11	0	菊地 昌宏
小野里 敦史 関 則行	2	21-10 21-10	0	羽賀 肇法 伊藤 雅了

一般男子団体 9				
川口市役所 A	3-0			高松市役所
山崎 正勝 桐竹 孝徳	2	21-8 21-10	0	竹内 秀和 溝渕 雅春
池田 隆明	2	21-10 21-11	0	中村 俊介
作田 勝憲 椎木 琢也	2	21-18 17-21 21-16	1	高橋 淳一 浅井 祥一

一般男子団体 10				
松戸市役所	3-0			京都市役所 C
湯浅 晃伸 石川 真大	2	21-5 21-5	0	津田 知幸 富原 正敏
根本 剛典	2	21-5 21-4	0	田村 陽平
田中 紘士 立松 光貴	2	21-5 21-14	0	橋井 巧介 山根 駿介

一般男子団体 11				
花巻市役所	3-0			船橋市役所
小野 寺理 佐藤 雄三	2	21-13 21-16	0	櫻井 実樹 大野 弘樹
伊藤 拓哉	2	21-8 21-10	0	居多 淳
富手 賢治 佐々木 善浩	2	21-13 21-15	0	中村 康男 森戸 哲郎

一般男子団体 12				
日田市役所	3-0			伊勢崎市役所
左村 正和 梶原 太一	2	21-15 21-13	0	田村 秀樹 水 越輝
松田 卓也	2	21-13 21-16	0	長岡 孝一
長嶋 篤太郎 吉武 大三	2	21-6 21-12	0	滝沢 克行 久保田 靖之

一般男子団体 13					
岡山市役所	2-0			東近江市役所	
下川 中勝之也 上達	2	21-10 19-21 21-13	1	藤井 盛浩 佐渡 紀明	
真木 宏之	2	21-17 16-21 21-9	1	小口 雅也	
妹尾 和彦 森安 秀隆				小梶 隆司 村山 弘晃	

一般男子団体 14					
仙台市役所 A	2-1			千葉市役所	
菊池 敦也 斉藤 龍也	0	10-21 14-21	2	角田 裕昭 佐久間 和也	
阿部 功介	2	21-14 19-21 24-22	1	秋庭 雄太	
藪内 一貴 星 勝彦	2	15-21 24-22 21-18	1	鶴見 直也 高居 佑輔	

一般男子団体 15					
足立区役所	3-0			福井市役所	
齋藤 雅大 松島 幸平	2	21-16 21-19	0	内藤 正晃 安間 猛	
井上 悟志	2	21-16 21-14	0	池田 拓朗	
水野 裕介 野村 孝典	2	21-11 21-16	0	山本 光紀 内藤 守	

一般男子団体 16					
金沢市役所	3-0			藤沢市役所	
徳坂 涉也 寺井 雅也	2	12-21 21-15 23-21	1	定松 健治 黒嶋 雅浩	
吉岡 和利	2	21-12 21-13	0	有田 尚人	
杉原 秀俊 畑 誠人	2	21-18 21-15	0	前田 透男 須田 和	

一般男子団体 17					
京都市役所 A	2-0			前橋市役所	
佐々木 鋼一 新井 淳三	2	21-9 21-17	0	阿部 孝彦 神原 大輔	
金田 勲	2	21-16 21-11	0	近藤 直之	
川居 卓也 山田 洋輔				小野里 敦史 関 則行	

一般男子団体 18					
川口市役所 A	2-1			松戸市役所	
作田 勝憲 椎木 琢也	1	21-17 15-21 20-22	2	根本 剛典 根石 真大	
池田 隆明	2	21-1 21-6	0	湯浅 晃伸	
山崎 正勝 桐竹 孝徳	2	21-7 21-12	0	田中 紘士 立松 光貴	

一般男子団体 19					
鶴岡市役所	3-0			花巻市役所	
伊藤 智学 小林	2	21-19 12-21 21-17	1	小野 寺理 佐藤 雄三	
杉山 慶太	2	21-8 21-15	0	伊藤 拓哉	
今野 隆史 富 樫 宗	2	21-6 21-3	0	富手 賢治 佐々木 善浩	

一般男子団体 20					
日田市役所	2-1			岡山市役所	
松田 卓也 梶原 太一	2	21-7 21-19	0	妹尾 和彦 森安 秀隆	
宗野 智志	0	10-21 14-21	2	真木 宏之	
長嶋 篤太郎 左村 正和	2	21-11 19-21 21-11	1	下川 中勝之也 上達	

一般男子団体 21					
足立区役所	2-0			仙台市役所 A	
井上 悟志 松島 幸平	2	21-11 21-16	0	菊池 敦也 斉藤 龍也	
野村 孝典	2	21-17 21-15	0	阿部 功介	
水野 裕介 齋藤 雅大				藪内 一貴 星 勝彦	

一般男子団体 22					
金沢市役所	2-1			京都市役所 A	
吉井 剛利 吉岡 和利	2	21-8 21-12	0	佐々木 鋼一 新井 淳三	
畑 誠人	0	14-21 11-21	2	金田 勲	
徳坂 涉俊 杉原 秀俊	2	21-11 21-11	0	川居 卓也 山田 洋輔	

一般男子団体 23					
鶴岡市役所	2-1			川口市役所 A	
今野 隆史 富 樫 宗	2	21-14 21-13	0	山崎 正勝 桐竹 孝徳	
杉山 慶太	1	21-17 10-21 13-21	2	池田 隆明	
伊藤 智学 小林	2	21-12 12-21 21-15	1	作田 勝憲 椎木 琢也	

一般男子団体 24					
足立区役所	2-1			日田市役所	
井上 悟志 齋藤 雅大	2	21-18 21-13	0	宗野 智志 左村 正和	
野村 孝典	0	11-21 12-21	2	松田 卓也	
水野 裕介 松島 幸平	2	21-8 21-19	0	吉武 大三 梶原 太一	

一般男子団体 25				
金沢市役所	2-1			鶴岡市役所
徳坂 涉利 吉岡 和利	2	21-19 21-16	0	今野 隆史 富 榎 宗
畑 誠 人	0	10-21 12-21	2	杉 山 慶 太
杉原 秀俊 吉井 剛	2	17-21 21-12 21-14	1	伊藤 智学 小 林

一般男子団体 26				
足立区役所	2-1			金沢市役所
野村 孝典 松島 幸平	0	16-21 12-21	2	徳坂 涉俊 杉原 秀俊
井上 悟志	2	21-18 21-14	0	吉岡 和利
水野 裕介 齋藤 雅大	2	18-21 21-12 21-18	1	吉井 剛人 畑 誠

一般男子交流戦1				
三浦市役所	3-0			仙台市役所B
清水 吾郎 森 雅幸	2	21-12 21-10	0	西 幸 治 小 岩 正和
根本 融磨	2	21-14 21-12	0	奥 山 浩 治
菅崎 誠大 南 雄	2	21-16 21-11	0	氏家 信明 鈴 木 拓郎

一般男子交流戦2				
相模原市役所	3-0			仙台市役所C
齋藤 和憲 山田 陽介	2	21-11 21- 4	0	渡邊 勇司 及 川 悠
松岡 史朗	2	21-11 21- 8	0	田 中 学
村田 典久 岡本 乃武夫	2	21- 8 21- 8	0	竹内 明幸 菅原 則

一般男子交流戦3				
坂井市役所	3-0			米沢市役所
中野 寛幸 坪田 浩司	2	21-10 21-14	0	藁科 徹郎 須 貝 祐太
重 森 忍	2	21- 3 21- 6	0	遠 藤 淳 也
宮本 寿雄 倉 矢 徹	2	21-12 18-21 21-13	1	酒井 寛幸 菊 地 昌宏

一般男子交流戦4				
京都市役所B	2-0			高松市役所
谷内 和穂 青木 八一郎	2	21-16 21-16	0	角田 惠三 溝 渕 雅春
井澤 琢磨	2	21-19 21-17	0	中村 俊介
堀野 雅之 稲田 博文				竹内 秀和 高 橋 淳

一般男子交流戦5				
川口市役所B	3-0			京都市役所C
妹尾 武宏 篠田 啓之	2	21-13 21- 7	0	橋 井 巧 山 根 駿介
本間 雄太	2	21-16 23-21	0	田 村 陽 平
麻原 利浩 石川 卓人	2	21-14 21-10	0	津田 知幸 富 原 正敏

一般男子交流戦6				
福井市役所	2-0			船橋市役所
内藤 正晃 安間 猛	2	21-11 21- 9	0	田中 浩二 三橋 孝信
池田 拓朗	2	21-17 21-13	0	居 多 淳
山本 光紀 内藤 守				櫻井 実樹 大野 弘樹

一般女子団体

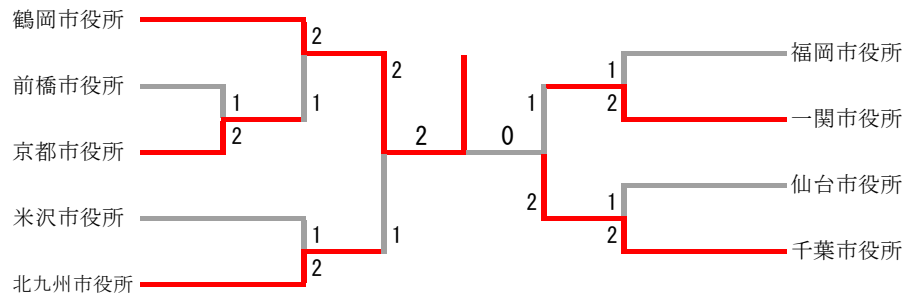

一般女子交流戦 1

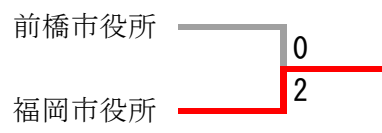

一般女子交流戦 2

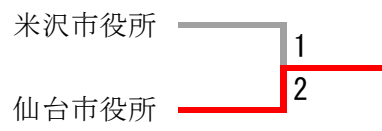

一般女子団体 1					
京都市役所	2-1			前橋市役所	
佐々木 沙弥香 林 郁 美	2	21-3 21-4	0	金 井 貴 恵 木 暮 華 美	
新 井 景 子	2	21-12 21-7	0	桑 原 理 絵	
新 井 尚 子 八 嶋 敦 子	1	21-13 14-21 9-21	2	西 潟 君 代 岡 田 圭 子	

一般女子団体 2					
鶴岡市役所	2-1			京都市役所	
井 上 京 子 丸 山 弘 美	2	21-6 21-6	0	新 井 尚 子 八 嶋 敦 子	
坂 東 真 由 美	2	21-10 21-7	0	林 郁 美	
川 越 紗 織 香 難 波 初 子	0	13-21 7-21	2	新 井 景 子 佐々木 沙弥香	

一般女子団体 3					
北九州市役所	2-1			米沢市役所	
有 田 珠 美 宮 崎 泰 子	2	21-4 21-7	0	小 松 真 弓 原 里 佳	
田 村 友 美	2	21-6 21-4	0	木 村 彩 花	
谷 末 照 美 小野寺 須賀子	0	18-21 14-21	2	橋 本 香 織 島 貫 晶 江	

一般女子団体 4					
一関市役所	2-1			福岡市役所	
西 城 幸 恵 佐 藤 希	0	9-21 10-21	2	小 松 ひ と み 野 上 愛	
千 葉 菜 未	2	21-15 21-14	0	赤 尾 由 雅	
小 山 真 央 菊 地 恵	2	21-7 21-11	0	柳 直 子 平 田 和 代	

一般女子団体 5					
千葉市役所	2-1			仙台市役所	
水 上 麻 紀 子 平 野 紀 子	2	15-21 21-18 21-15	1	佐 久 間 友 美 藤 井 香 奈	
下 村 洋 子	2	21-1 21-5	0	石 出 真 実	
加 藤 麻 美 西 小 百 合	0	15-21 7-21	2	瓜 田 泉 子 菅 原 恭 子	

一般女子団体 6					
鶴岡市役所	2-1			北九州市役所	
丸 山 茜 難 波 初 子	0	8-21 12-21	2	有 田 珠 美 宮 崎 泰 子	
井 上 京 子	2	21-12 21-14	0	田 村 友 美	
坂 東 真 由 美 丸 山 弘 美	2	21-3 21-6	0	谷 末 照 美 小野寺 須賀子	

一般女子団体 7					
千葉市役所	2-1			一関市役所	
加 藤 麻 美 下 村 洋 子	2	21-12 21-19	0	小 山 真 央 菊 池 恵	
西 小 百 合	0	4-21 9-21	2	千 葉 菜 未	
水 上 麻 紀 子 平 野 紀 子	2	21-8 21-7	0	西 城 幸 恵 佐 藤 希	

一般女子団体 8					
鶴岡市役所	2-0			千葉市役所	
坂 東 真 由 美 丸 山 弘 美	2	21-16 21-14	0	水 上 麻 紀 子 平 野 紀 子	
井 上 京 子	2	21-5 21-2	0	西 小 百 合	
川 越 紗 織 香 難 波 初 子				加 藤 麻 美 下 村 洋 子	

一般女子交流戦 1					
福岡市役所	2-0			前橋市役所	
小 松 ひ と み 野 上 愛	2	16-21 21-9 21-17	1	西 潟 君 代 桑 原 理 絵	
赤 尾 由 雅	2	21-5 21-7	0	金 井 貴 恵	
柳 直 子 平 田 和 代				岡 田 圭 子 木 暮 華 美	

一般女子交流戦 2					
仙台市役所	2-1			米沢市役所	
石 出 真 実 小 沼 沙 織	0	11-21 11-21	2	小 松 真 弓 木 村 彩 花	
佐 久 間 友 美	2	21-16 21-17	0	橋 本 香 織	
瓜 田 泉 子 藤 井 香 奈	2	21-14 21-12	0	原 里 佳 島 貫 晶 江	

年齢別男子団体

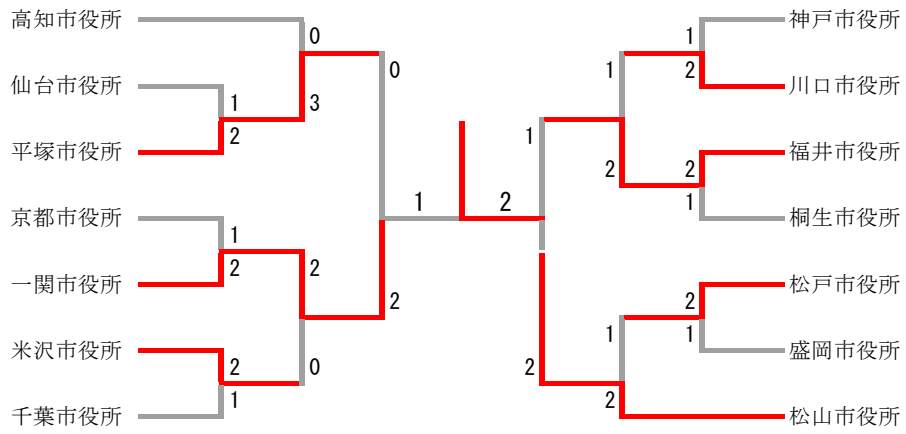

年齢別男子交流戦 1

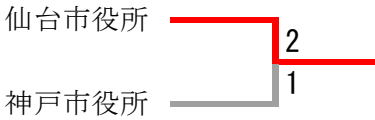

年齢別男子交流戦 2

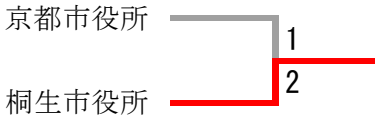

年齢別男子交流戦 3

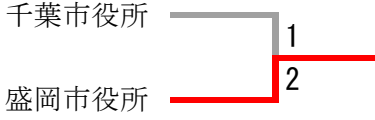

年齢別男子団体 1					
平塚市役所	2-1			仙台市役所	
飯田 託也 那須 隆弥	1	21-17 15-21 12-21	2	阿部 孝哉 阿部 友之	
武田 仁真 関野 良真	2	25-23 21-7	0	大場 健敏 三浦 金美	
小野澤 宏	2	21-15 21-13	0	安藤 秀俊	

年齢別男子団体 2					
一関市役所	2-1			京都市役所	
小野寺 智之 三浦 宗	2	21-19 10-21 21-15	1	仙頭 英明 牛島 一敏	
菊地 稔 千葉 正行	2	21-8 21-13	0	新井 貴雄 遠山 敏宏	
小野寺 政博	0	17-21 11-21	2	高橋 圭太	

年齢別男子団体 3					
米沢市役所	2-1			千葉市役所	
山岸 哲哉 相田 広之	2	21-18 21-18	0	緑川 聡 平野 重忠	
尾形 健明 渡部 武司	0	9-21 9-21	2	高橋 正幸 奥野 孝史	
加藤 亮輔	2	18-21 21-19 21-13	1	市原 芳治	

年齢別男子団体 4					
川口市役所	2-1			神戸市役所	
澤海 猛 渡辺 治	2	21-8 17-21 21-19	1	野瀬 雅則 奥野 浩士	
田島 友三 須佐 和行	2	21-15 21-9	0	岸本 綾夫 小林 賢一	
鈴木 康浩	0	18-21 9-21	2	中川 信一	

年齢別男子団体 5					
福井市役所	2-1			桐生市役所	
小林 英明 藤田 浩彰	2	21-12 21-7	0	中村 宏志 上波 幸生	
西行 裕幸 南京 良幸	2	21-14 21-13	0	山田 和彦 原 幸広	
漆崎 敬造	0	7-21 7-21	2	荻原 康浩	

年齢別男子団体 6					
松戸市役所	2-1			盛岡市役所	
本多 稔之 上田 潤	0	18-21 7-21	2	佐藤 幸辰 佐藤 奈潤	
大川 潤生 花嶋 美生	2	21-19 21-17	0	千葉 芳幸 伊藤 伸二	
山本 義昭	2	21-19 21-13	0	八木橋 佑翼	

年齢別男子団体 7					
平塚市役所	3-0			高知市役所	
飯田 託也 那須 隆弥			X	清遠 文雄 広瀬 敏安	
武田 仁真 関野 良真			X	秋山 真之 出口 忠彦	
奥脇 正樹			X	沖原 光明	

年齢別男子団体 8					
一関市役所	2-0			米沢市役所	
小野寺 智之 三浦 宗	2	21-14 21-12	0	尾形 健明 相田 広之	
千葉 正行 小野寺 政博	2	16-21 21-14 21-8	1	松橋 範幸 山岸 哲哉	
芳賀 一祐				加藤 亮輔	

年齢別男子団体 9					
福井市役所	2-1			川口市役所	
西行 裕幸 南京 良幸	2	21-13 21-4	0	田島 友三 須佐 和行	
小林 英明 藤田 浩彰	0	22-24 9-21	2	澤海 猛 渡辺 治	
田邊 一正	2	21-14 21-14	0	鈴木 康浩	

年齢別男子団体 10					
松山市役所	2-1			松戸市役所	
黒川 茂樹 栗岡 大樹	2	21-17 21-19	0	本多 稔之 花嶋 美生	
渡邊 真二 玉井 謙二	1	19-21 21-19 14-21	2	山本 義昭 大川 潤	
玉井 倫広	2	21-11 21-12	0	上田 潤	

年齢別男子団体 11					
一関市役所	2-0			平塚市役所	
小野寺 智之 三浦 宗	2	21-13 21-17	0	奥脇 正樹 飯田 託也	
千葉 正行 菊地 稔	2	21-4 21-10	0	武田 仁真 関野 良真	
小野寺 政博				小野澤 宏	

年齢別男子団体 12					
松山市役所	2-1			福井市役所	
渡邊 真二 玉井 倫広	2	19-21 21-15 21-17	1	西行 裕幸 南京 良幸	
黒川 茂史 玉井 正史	0	17-21 13-21	2	小林 英明 藤田 浩彰	
栗岡 大樹	2	21-15 21-19	0	田邊 一正	

年齢別男子団体 13				
松山市役所	2-1			一関市役所
渡邊 真二 玉井 倫広	2	21-17 21-9	0	小野寺 智之 三浦 宗
黒川 茂 玉井 謙二	1	21-17 17-21 19-21	2	千葉 正行 菊地 稔
栗岡 大樹	2	21-17 21-4	0	小野寺 政博

年齢別男子交流戦 1				
仙台市役所	2-1			神戸市役所
阿部 孝哉 阿部 友之	2	21-16 21-13	0	野瀬田 雅則 奥野 浩士
大場 健敏 三浦 金美	2	24-22 18-21 22-20	1	岸本 綾夫 土谷 勝
安藤 秀俊	0	6-21 13-21	2	中川 信一

年齢別男子交流戦 2				
桐生市役所	2-1			京都市役所
中村 宏志 上波 幸生	0	10-21 14-21	2	高橋 圭太 仙頭 英明
山田 和彦 原 幸広	2	24-22 21-19	0	新井 貴雄 遠山 敏宏
荻原 康浩	2	21-14 18-21 21-14	1	牛島 一敏

年齢別男子交流戦 3				
盛岡市役所	2-1			千葉市役所
佐藤 幸辰 佐藤 奈潤	2	21-19 21-10	0	緑川 聡 平野 重忠
千葉 芳幸 伊藤 伸二	0	5-21 8-21	2	高橋 正幸 奥野 孝史
八木橋 佑翼	2	21-14 21-4	0	市原 芳治

混合団体

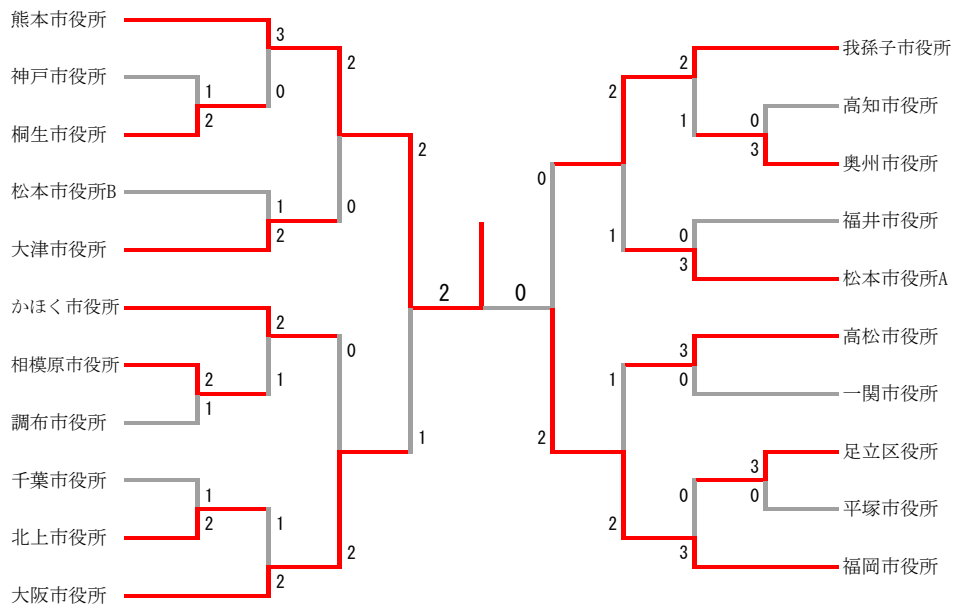

混合交流戦 1

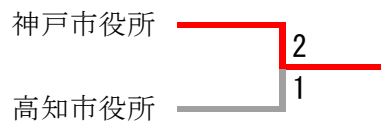

混合交流戦 2

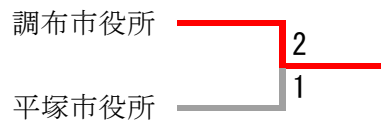

混合交流戦 3

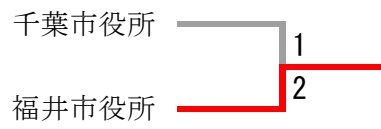

混合交流戦 4

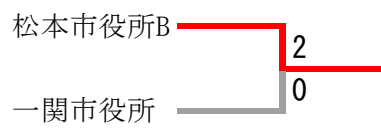

混合団体 1				
桐生市役所	2-1			神戸市役所
松本和也 中村佑未	0	15-21 11-21	2	高橋将人 中尾奈緒
相葉宗一 園田利恵子	2	21-8 21-11	0	市村嘉朗 岡本友紀
岩上昌樹 峯岸靖子	2	21-8 21-8	0	中野市雄 浅野千枝

混合団体 2				
相模原市役所	2-1			調布市役所
結城浩司 松井美佳子	1	16-21 21-18 11-21	2	加藤孝紀 金子有紀
六反政和 辻井真純	2	21-10 21-16	0	金子聡子 山田敦子
大友祐一 谷古宇文子	2	21-18 21-5	0	徳永暁美 行方久美

混合団体 3				
北上市役所	2-1			千葉市役所
小笠原謙 小野寺智子	2	21-14 21-16	0	沼尻俊吾 松橋美穂
佐藤憲明 三好奈々	2	21-3 21-5	0	岡部淳良 平野令子
佐々木範 坂上陽子	0	18-21 18-21	2	遠藤真哉 高橋真佳

混合団体 4				
奥州市役所	3-0			高知市役所
小野寺拓也 千葉幸恵	2	21-18 19-21 21-8	1	井上直幸 森田加奈子
佐藤真理 菊池寿博	2	21-7 21-6	0	森本文崇 宗石美幸
高橋広和 渡辺智子	2	21-11 21-12	0	横田幸雄 森本智代

混合団体 5				
足立区役所	3-0			平塚市役所
久保井秀祐 水野都	2	17-21 22-20 21-8	1	金成優一郎 斉藤明歩
青木勇児 近藤麻由美	2	21-9 21-4	0	太田光宣 立石麻衣
長門忠雄 福井京子	2	21-11 21-5	0	河野滋之 山本里菜

混合団体 6				
熊本市役所	3-0			桐生市役所
大道尊徳 平岡真由美	2	21-5 21-3	0	松本和也 中村佑未
小嶋一平 中島小卷	2	21-12 21-9	0	相葉宗一 園田利恵子
木下修二 堤由季	2	21-17 15-21 21-18	1	岩上昌樹 峯岸靖子

混合団体 7				
大津市役所	2-1			松本市役所B
間宮朋秀 村島仁美	2	21-19 21-13	0	福村健太郎 赤澤栄里子
増田伊知郎 山崎千琴	2	21-8 21-6	0	徳永剣 大久保ふみ枝
小西元昭 中川悠美	1	17-21 21-11 18-21	2	三沢真二 市川愛

混合団体 8				
かほく市役所	2-1			相模原市役所
沖野富士郎 川端香名子	2	21-14 21-12	0	結城浩司 松井美佳子
花芳秀波 北穂	0	7-21 18-21	2	六反政和 辻井真純
藤橋和俊 中村久瑠美	2	23-21 14-21 21-19	1	大友祐一 谷古宇文子

混合団体 9				
大阪市役所	2-1			北上市役所
東郷友彦 三浦奈扇	2	21-6 21-10	0	石岡拓也 小野寺智子
小澤晋司 高井智津	0	13-21 12-21	2	小笠原謙 三好奈々
島田健一 大輪忍	2	13-21 21-16 21-17	1	佐藤憲明 坂上陽子

混合団体 10				
我孫子市役所	2-1			奥州市役所
三宅智之 堀江松恵	2	21-14 21-12	0	小野寺拓也 畠山桃子
高橋亮一 高木村文子	0	9-21 7-21	2	菊池寿博 佐藤真理
中西直樹 斎藤晴美	2	21-19 21-12	0	高橋広和 渡辺智子

混合団体 11				
松本市役所A	3-0			福井市役所
山岸純也 川上良野	2	21-18 21-16	0	山田和弘 西行佳苗
桑島直昭 降旗小百合	2	21-18 12-21 23-21	1	平森幸弘 大島慶子
大久保圭司 古屋知加	2	21-9 13-21 21-18	1	宮原一 南保正枝

混合団体 12				
高松市役所	3-0			一関市役所
岡本英生 旅田郁子	2	21-13 21-15	0	松舘昭 伊東かおる
原朋之 石井亜沙美	2	21-12 21-9	0	鈴木勝市 鳥畑よしえ
伏見真美 藤村博	2	21-3 21-3	0	菅原由幸 菊地貴美枝

混合団体 13					
福岡市役所		3-0		足立区役所	
佐藤 浩	2	21-11	0	久保井 秀祐	
福藪 美由紀		21-6		水野 都	
玉泉 大樹	2	17-21	1	青木 勇児	
佐藤 由美		21-15		近藤 麻由美	
		21-13			
玉野 祐策	2	21-11	0	長門 忠雄	
仁田原 智都代		21-13		福井 京子	

混合団体 14					
熊本市役所		2-0		大津市役所	
小嶋 一平子	2	21-4	0	吉川 真悟	
堤 由季		21-6		山崎 千琴	
大道 尊徳	2	21-7	0	小西 元昭	
中島 小卷		21-10		中川 悠美	
木下 修二				増田 伊知郎	
平岡 真由美				村島 仁美	

混合団体 15					
大阪市役所		2-0		かほく市役所	
東郷 友彦	2	21-11	0	沖野 富士郎	
三浦 奈扇		21-17		川端 香名子	
小澤 晋司	2	14-21	1	花 芳秀	
高井 智津		23-21		北 穂波	
		21-18			
島田 健一				藤橋 和俊	
大輪 忍				中村 久瑠美	

混合団体 16					
我孫子市役所		2-1		松本市役所A	
中西 直樹	2	21-16	0	山岸 純也	
斎藤 晴美		21-9		川上 良野	
高橋 亮一	0	7-21	2	大久保 圭司	
木村 文子		10-21		古屋 知加	
三宅 智之恵	2	24-22	0	桑島 直昭	
堀江 松恵		21-10		降旗 小百合	

混合団体 17					
福岡市役所		2-1		高松市役所	
牛嶋 貴洋	1	21-18	2	岡本 英生	
福藪 美由紀		16-21		石井 亜沙美	
		11-21			
玉泉 大樹	2	21-10	1	伏見 真美	
佐藤 由美		19-21		藤村 博美	
		21-10			
玉野 祐策	2	21-10	0	多田 満子	
仁田原 智都代		21-9		旅田 郁子	

混合団体 18					
熊本市役所		2-1		大阪市役所	
大道 尊徳	0	18-21	2	東郷 友彦	
平岡 真由美		18-21		三浦 奈扇	
小嶋 一平	2	21-8	0	小澤 晋司	
中島 小卷		21-3		高井 智津	
木下 修二	2	19-21	1	島田 健一	
堤 由季		21-18		大輪 忍	
		21-15			

混合団体 19					
福岡市役所		2-0		我孫子市役所	
玉泉 大樹	2	22-20	0	三宅 智之恵	
佐藤 由美		21-14		堀江 松恵	
佐藤 浩	2	21-3	0	高橋 亮一	
福藪 美由紀		21-4		木村 文子	
玉野 祐策				中西 直樹	
仁田原 智都代				斎藤 晴美	

混合団体 20					
熊本市役所		2-0		福岡市役所	
大道 尊徳	2	17-21	1	玉泉 大樹	
平岡 真由美		21-19		佐藤 由美	
		21-15			
小嶋 一平	2	21-17	0	玉野 祐策	
中島 小卷		21-8		仁田原 智都代	
木下 修二				佐藤 浩	
堤 由季				福藪 美由紀	

混合交流戦 1					
神戸市役所		2-1		高知市役所	
高橋 将人	1	21-19	2	森本 文崇	
中尾 奈緒美		14-21		宗石 美幸	
		14-21			
市村 嘉朗	2	21-16	0	横田 幸雄	
岡本 友紀		21-12		森本 智代	
中野 市雄	2	21-14	1	井上 直幸	
浅野 千枝		16-21		森田 加奈子	
		21-19			

混合交流戦 2					
調布市役所		2-1		平塚市役所	
加藤 孝子	2	21-3	0	山口 浩一	
山田 敦子		21-1		大平 望	
徳永 暁美	1	17-21	2	太田 光宣	
行方 久美		21-17		立石 麻衣	
		18-21			
金子 聡	2	21-11	0	河野 滋之	
金子 有紀		21-8		斉藤 明歩	

混合交流戦 3					
福井市役所		2-1		千葉市役所	
村井 敏晃	1	21-16	2	沼尻 俊吾	
西行 佳苗		19-21		松橋 美穂	
		16-21			
平森 幸弘	2	21-10	0	岡部 淳良	
大島 慶子		21-9		平野 令子	
宮原 一枝	2	21-10	0	遠藤 真哉	
南保 正枝		21-8		高橋 佳子	

混合交流戦 4					
松本市役所B		2-0		一関市役所	
福村 健太郎	2	15-21	1	松舘 昭	
赤澤 栄里子		23-21		伊東 かおる	
		21-15			
三沢 眞二	2	21-5	0	鳥畑 よしえ	
市川 愛		21-10		吉田 州保	
徳永 剣				菅原 由幸	
大久保 ふみ枝				菊地 貴美枝	

壮年団体

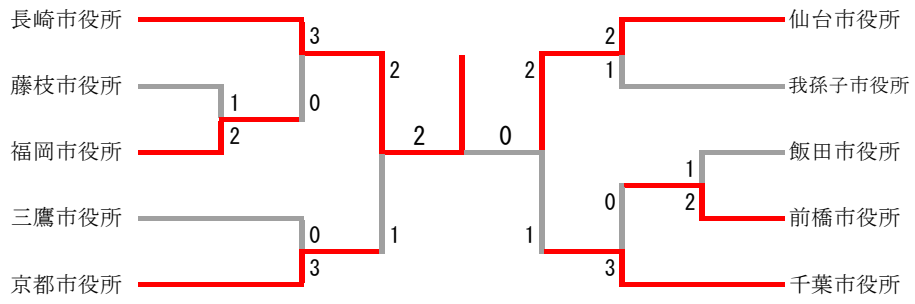

壮年交流戦

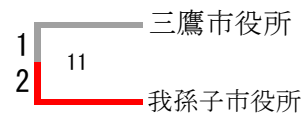
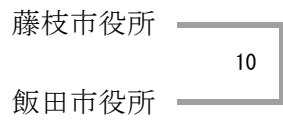

壮年団体 1				
福岡市役所	2-1			藤枝市役所
堤直行 山口照木	2	21-17 21-12	0	福井昇美 藁科仁
松永修 重松利幸	2	21-11 10-21 21-17	1	大塚浩充 藁科勝巳
安武富二夫 重松克利	1	21-15 12-21 19-21	2	中山文敏 青島清司

壮年団体 2				
前橋市役所	2-1			飯田市役所
橋本誠次 狩野健	0	18-21 17-21	2	清水俊一人 北原和
阿久津清 宮内秀雄	2	21-11 21-16	0	吉川豊 北原達矢
横室知弘 鈴木彰二	2	21-10 21-15	0	横田富士雄 横井義尚

壮年団体 3				
長崎市役所	3-0			福岡市役所
大東良平 廣崎貴雄	2	21-18 18-21 21-14	1	松永修利 重松克利
古賀広行 岸良弘幸	2	21-8 21-9	0	堤直行 安武富二夫
船本高秀 大塚省一	2	21-16 21-16	0	重松利幸 山口照木

壮年団体 4				
京都市役所	3-0			三鷹市役所
高岡義弘 山本祥司	2	21-14 21-15	0	楠修次 内野次衛
藤原憲之 前田裕明	2	21-10 21-11	0	伊藤純司 速水敬二
杉原康雄 物部秀樹	2	21-10 21-10	0	内野時男 城所吉次

壮年団体 5				
仙台市役所	2-1			我孫子市役所
千葉利行 佐藤義幸	2	21-11 21-15	0	岡信幸 岡本伸一
鈴木功由 鈴木啓由	2	21-15 21-10	0	広瀬一弘 飯田秀勝
佐藤和之一 佐藤文一	1	15-21 21-16 16-21	2	磯岡光夫 関口浩紀

壮年団体 6				
千葉市役所	3-0			前橋市役所
濱野一男 徳山進	2	21-19 17-21 21-17	1	横室知弘 鈴木彰二
兵頭進 大塚勤	2	13-21 21-14 21-18	1	阿久津清 宮内秀雄
村松信二 秋庭隆男	2	21-18 21-5	0	橋本誠次 狩野健

壮年団体 7				
長崎市役所	2-1			京都市役所
大東良平 廣崎貴雄	2	21-16 21-6	0	高岡義弘 山本祥司
古賀広行 岸良弘幸	0	19-21 16-21	2	杉原康雄 物部秀樹
船本高秀 大塚省一	2	21-16 21-6	0	藤原憲之 前田裕明

壮年団体 8				
仙台市役所	2-1			千葉市役所
千葉利行 佐藤義幸	2	21-17 21-7	0	村松信二 秋庭隆男
鈴木功由 鈴木啓由	0	19-21 14-21	2	濱野一男 徳山進
佐藤和之一 佐藤文一	2	21-16 21-9	0	兵頭進 大塚勤

壮年団体 9				
長崎市役所	2-0			仙台市役所
大東良平 廣崎貴雄	2	21-14 21-8	0	千葉利行 佐藤義幸
古賀広行 岸良弘幸	2	21-19 21-10	0	鈴木功由 鈴木啓由
船本高秀 大塚省一				佐藤和之一 佐藤文一

壮年団体 9 (続)				

壮年交流戦 1				
藤枝市役所	X-X			飯田市役所

壮年交流戦 2				
我孫子市役所	2-1			三鷹市役所
岡信幸 小林修	0	5-21 7-21	2	速水敬二 大淵良子
広瀬一弘 飯田秀勝	2	10-21 21-14 21-13	1	内野時男 城所吉次
磯岡光夫 関口浩紀	2	21-10 21-11	0	楠修次 内野次衛

一般男子シングルス F

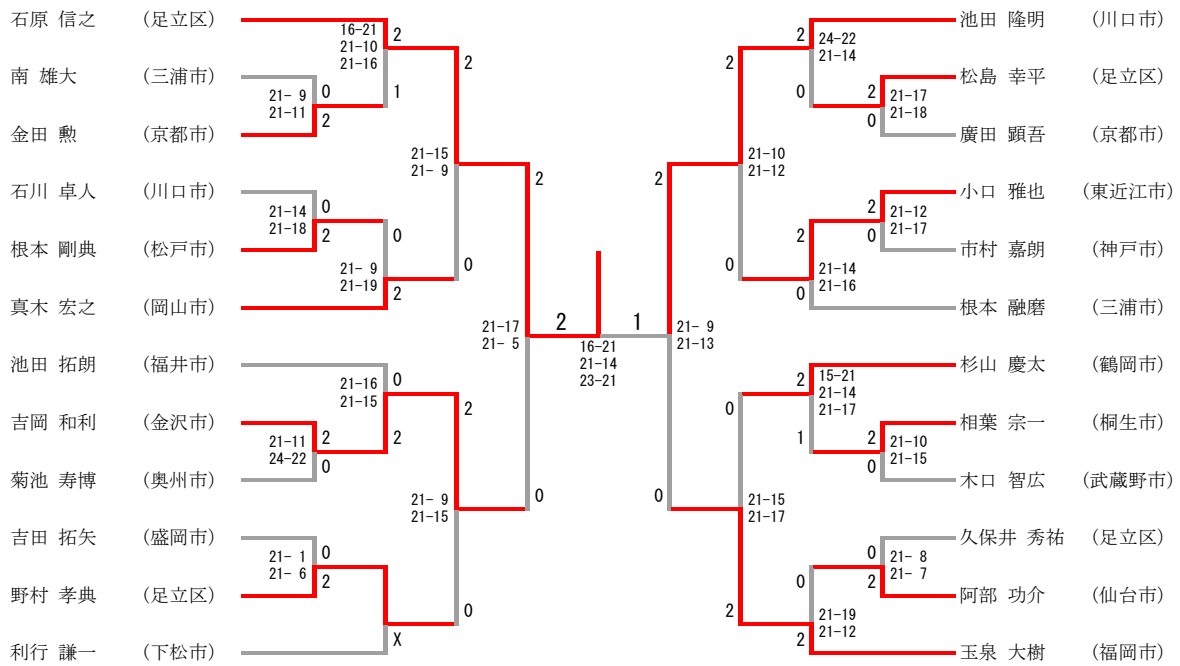

30歳以上男子シングルス

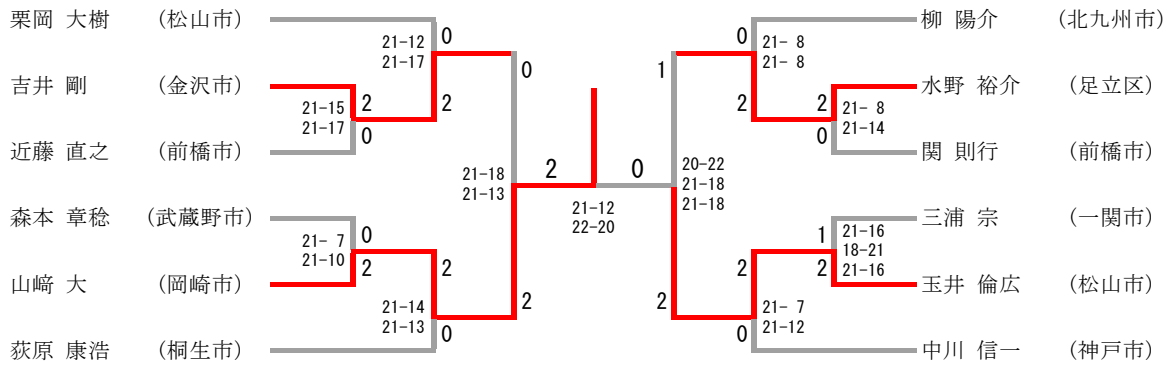

40歳以上男子シングルス

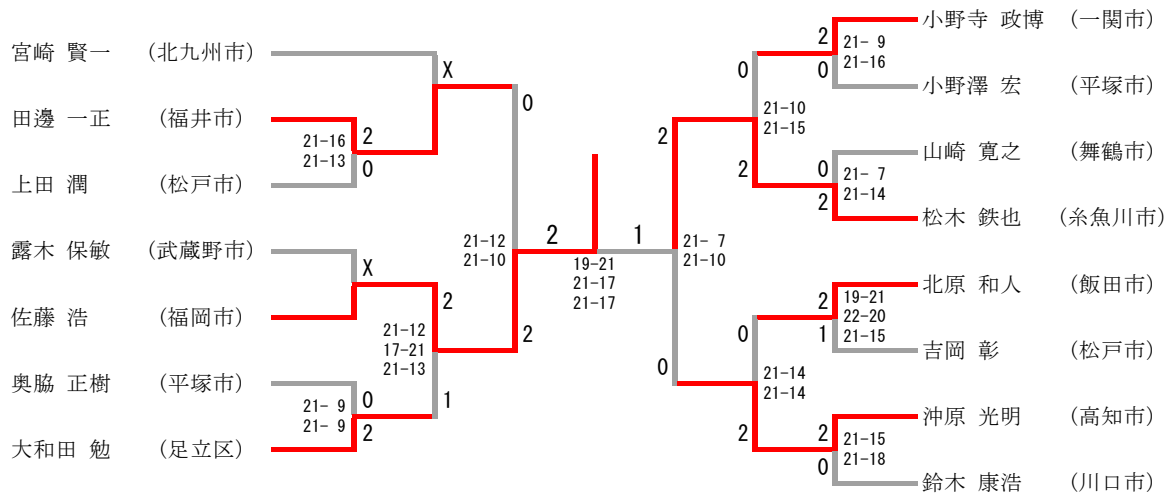

一般女子シングルスF

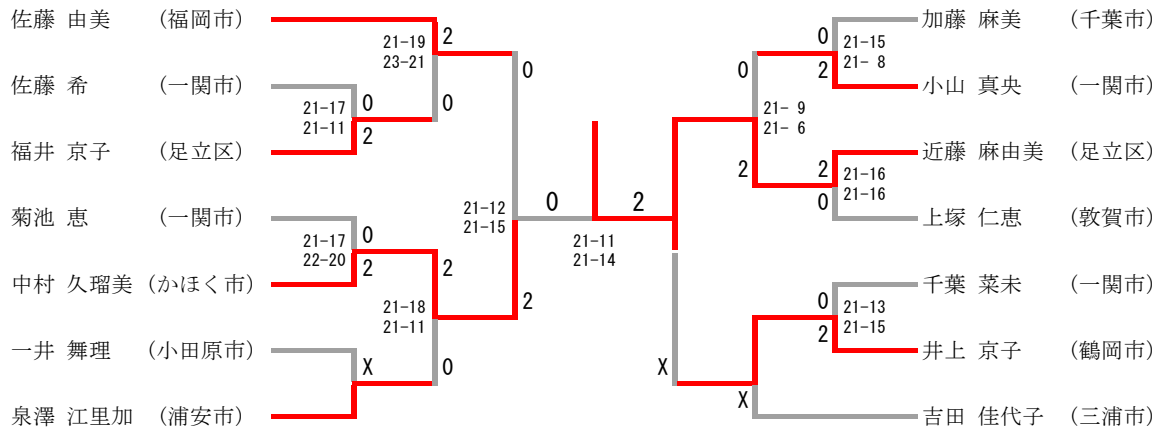

30歳以上男子ダブルス

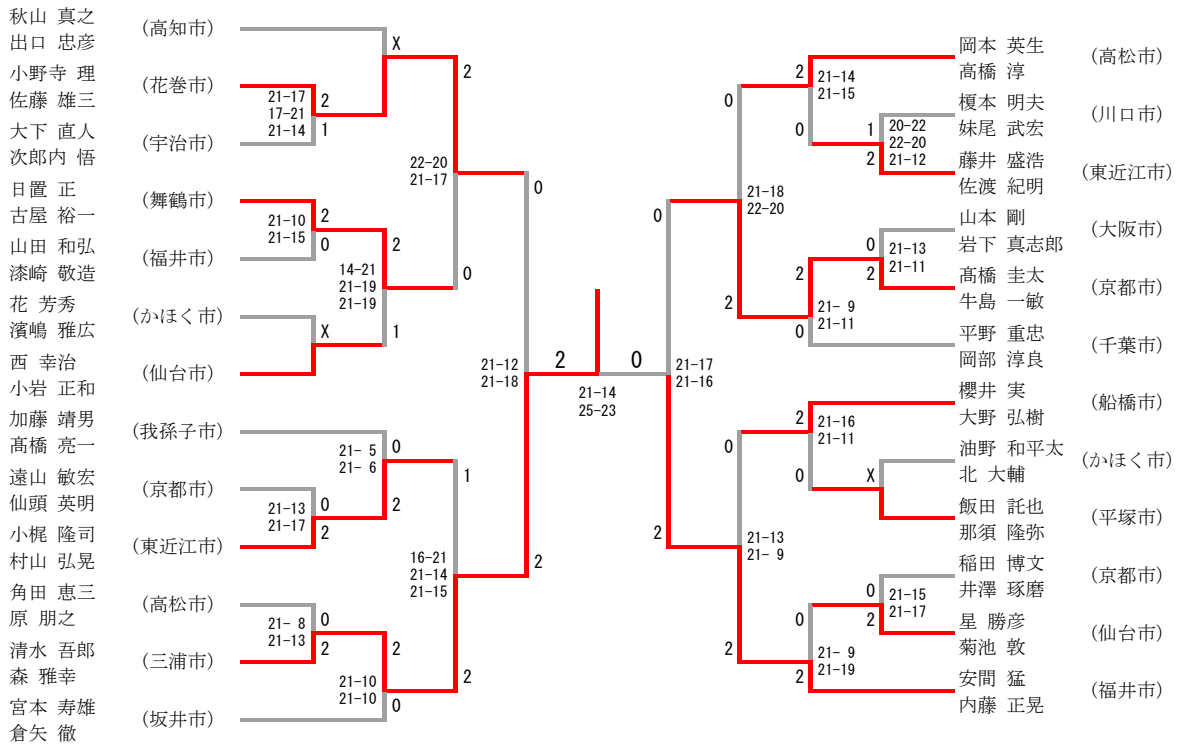

40歳以上男子ダブルス

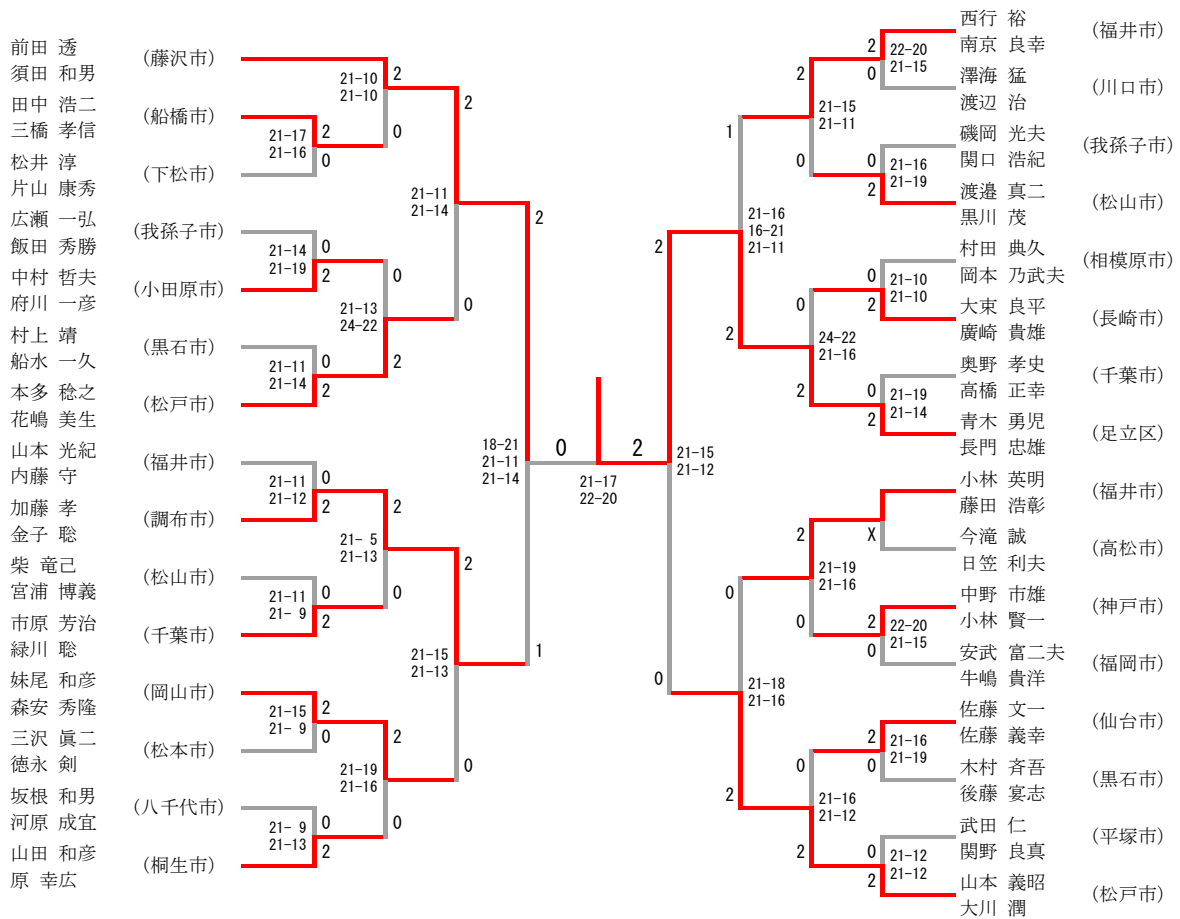

50歳以上男子ダブルス

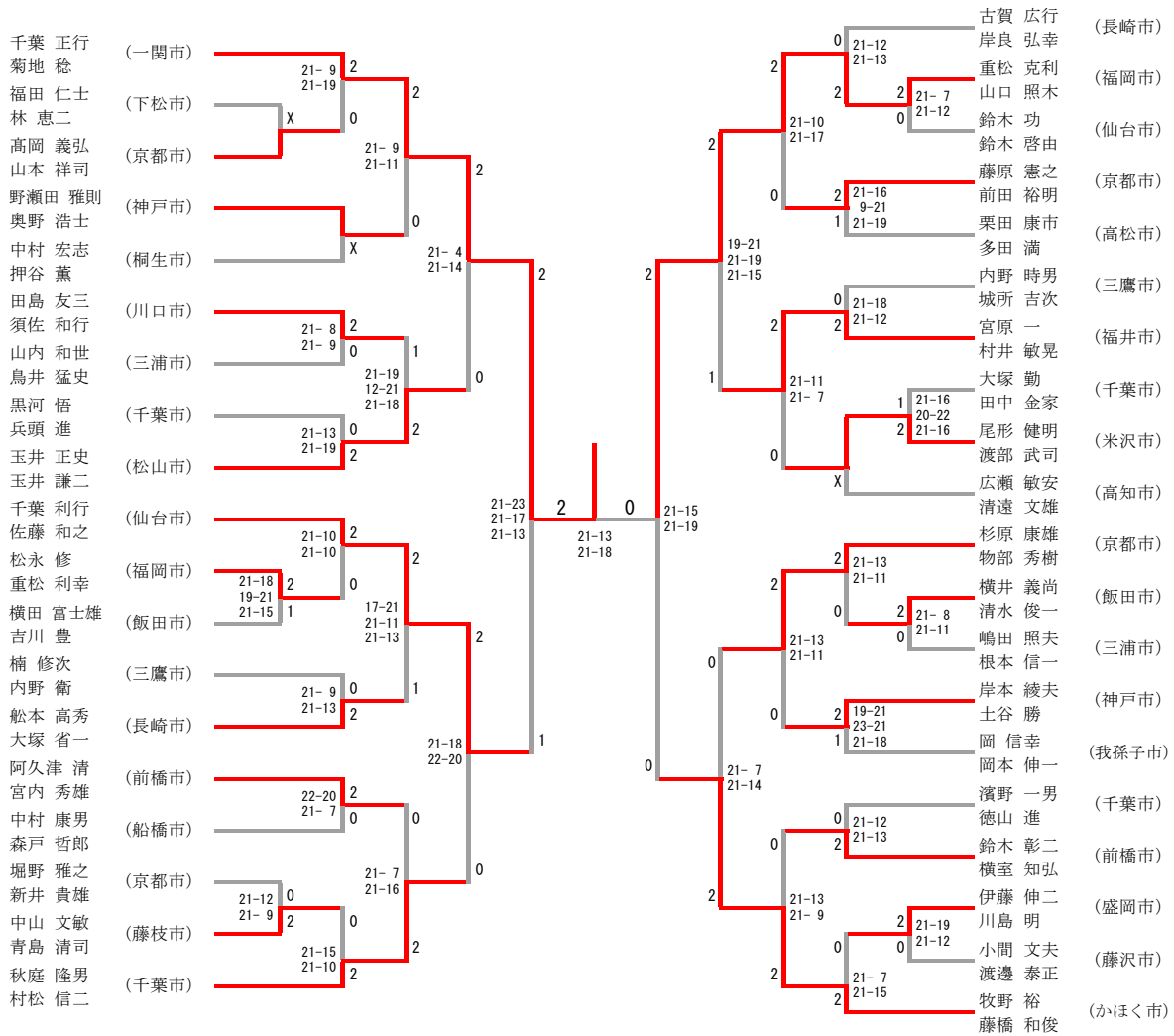

一般女子ダブルスF

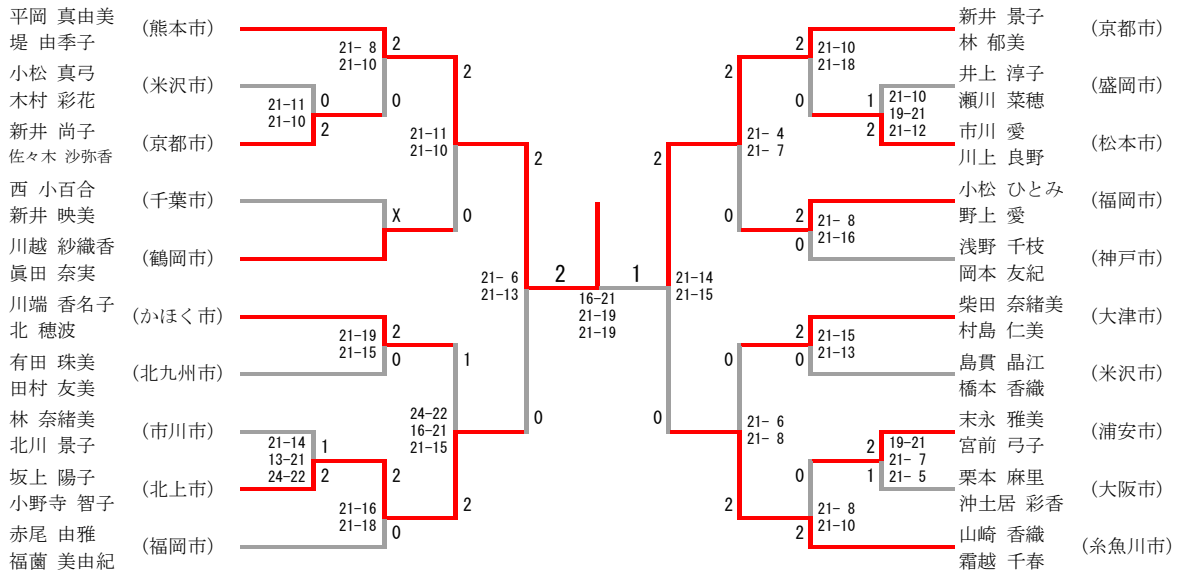

30歳以上女子ダブルス

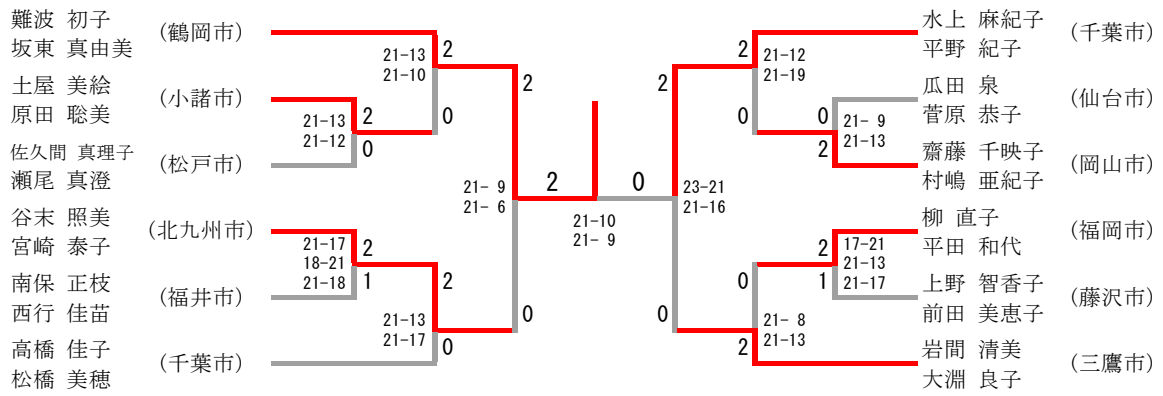

混合ダブルスN

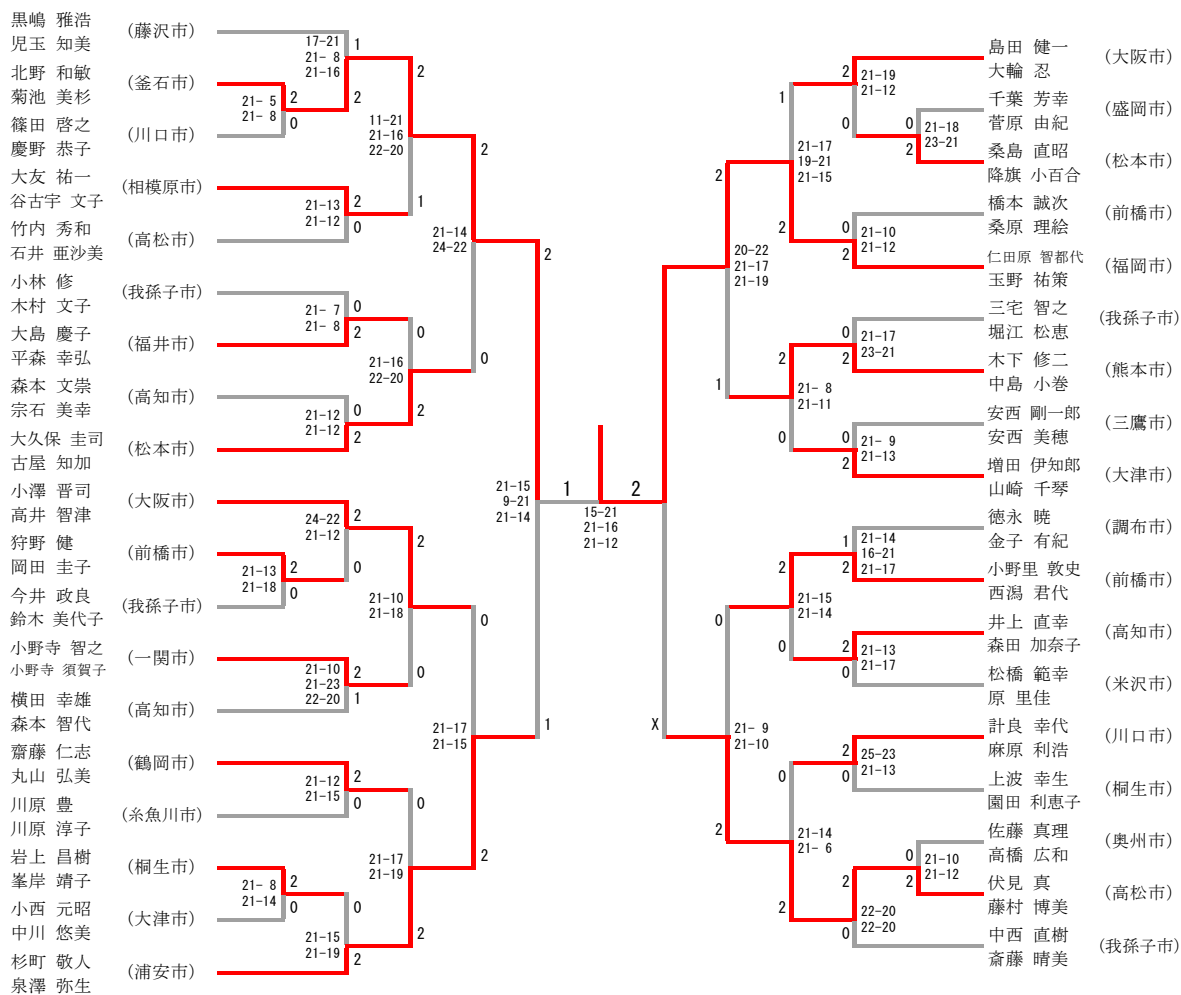

初級者男子シングルス

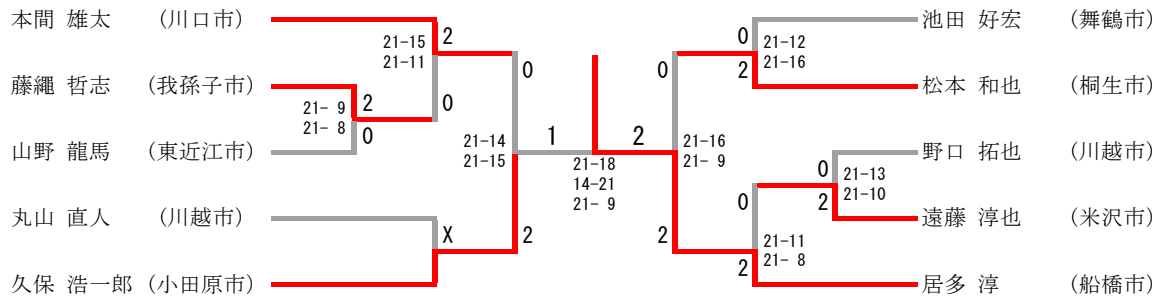

初級者女子シングルス

初級者女子シングルス	三木	菊地	西田	安田	勝-敗	順位
三木 育美 (三浦市)		○ 25-23 21-10	○ 21- 9 21- 8	○ 21- 5 21-11	M 3-0 G 6-0 P 130-66	1
菊地 貴美枝 (一関市)	× 23-25 10-21		○ 21-19 21- 6	○ 21-19 21-11	M 2-1 G 4-2 P 117-101	2
西田 有希 (大津市)	× 9-21 8-21	× 19-21 6-21		× 11-21 11-21	M 0-3 G 0-6 P 64-126	4
安田 美穂 (船橋市)	× 5-21 11-21	× 19-21 11-21	○ 21-11 21-11		M 1-2 G 2-4 P 88-106	3

初級者ダブルス

