

第20回全日本都市職員バドミントン大会競技結果

期日：平成21年9月19日(土)～22日(火・休)

会場：福井県営体育館・坂井市三国体育館

種 目	優 勝	準 優 勝	第 3 位		参加数
一般男子団体	金沢市役所 (石川県)	足立区役所 (東京都)	北九州市役所 (福岡県)	倉敷市役所 (岡山県)	28
一般女子団体	敦賀市役所 (福井県)	福井市役所 (福井県)	鶴岡市役所 (山形県)	足立区役所 (東京都)	11
年齢別男子団体	福岡市役所 (福岡県)	高知市役所 (高知県)	福井市役所 (福井県)	相模原市役所 (神奈川県)	18
混合団体	福岡市役所 (福岡県)	長崎市役所 (長崎県)	かほく市役所 (石川県)	京都市役所 (京都府)	19
壮年団体	長崎市役所 (長崎県)	京都市役所 (京都府)	福知山市役所 (京都府)	仙台市役所 (宮城県)	11
一般男子シングルスF	遠藤 保樹 鶴岡市(山形県)	石原 信之 足立区(東京都)	西峰 大輔 倉敷市(岡山県)	中村 正博 北九州市(福岡県)	24
30歳以上男子シングルス	高橋 徹 松山市(愛媛県)	北島 紳雄 相模原市(神奈川県)	高橋 修 福山市(広島県)	内川 良太郎 倉敷市(岡山県)	24
40歳以上男子シングルス	大和田 勉 足立区(東京都)	大友 祐一 相模原市(神奈川県)	黒川 茂 松山市(愛媛県)	齋藤 直樹 相模原市(神奈川県)	21
一般女子シングルスF	竹内 悦子 射水市(富山県)	加藤 麻美 千葉市(千葉県)	福井 京子 足立区(東京都)		5
一般男子ダブルスF	杉原 秀俊/徳坂 渉 金沢市(石川県)	近藤 直之/明沼 陵司 前橋市(群馬県)	芳賀 岳洋/加澤 信太郎 八千代市(千葉県)	茂木 和博/岩崎 俊介 太田市(群馬県)	51
30歳以上男子ダブルス	重松 克利/佐藤 浩 福岡市(福岡県)	杉本 強/田仲 博昭 神戸市(兵庫県)	清水 吾郎/森 雅幸 三浦市(神奈川県)	秋山 真之/出口 忠彦 高知市(高知県)	30
40歳以上男子ダブルス	水口 明彦/堂山 武 北九州市(福岡県)	西行 裕/南京 良幸 福井市(福井県)	原 善孝/横尾 宣幸 大垣市(岐阜県)	野口 秀人/廣崎 貴雄 長崎市(長崎県)	40
50歳以上男子ダブルス	真田 昭良/丸山 勝美 鶴岡市(山形県)	船本 高秀/大塚 省一 長崎市(長崎県)	横田 幸雄/森本 文崇 高知市(高知県)	玉井 正史/玉井 謙二 松山市(愛媛県)	27
一般女子ダブルスF	大坊 永美子/石谷 有梨 敦賀市(福井県)	丸山 弘美/坂東 真由美 鶴岡市(山形県)	神 幸枝/美濃 真弥 松戸市(千葉県)	蓬萊谷 倫子/三上 ひろ美 福井市(福井県)	29
30歳以上女子ダブルス	大西 みどり/宗田 浩子 箕面市(大阪府)	徳山 佳代子/河田 千波 笠岡市(岡山県)	仁田原 智都代/坂口 智恵 福岡市(福岡県)	大木 一枝/難波 初子 鶴岡市(山形県)	14
混合ダブルスF	小嶋 一平/中島 小巻 熊本市(熊本県)	村山 弘晃/平尾 由里子 東近江市(滋賀県)	坂本 昌彦/野口 寿見 倉敷市(岡山県)	貞形 裕臣/藤本 紗織 桐生市(群馬県)	20
混合ダブルスN	杉町 敬人/泉澤 弥生 浦安市(千葉県)	百瀬 博明/古屋 知加 松本市(長野県)	中西 直樹/斎藤 晴美 我孫子市(千葉県)	園部 隆伸/稲次 美恵子 箕面市(大阪府)	30
初級者男子シングルス	稲田 博文 京都市(京都府)	高橋 亮一 我孫子市(千葉県)	石塚 亮 武蔵野市(東京都)	富原 正敏 京都市(京都府)	11
初級者女子シングルス	谷口 梨絵 舞鶴市(京都府)	兼重 聖子 下松市(山口県)	原 奈穂実 足立区(東京都)		3
初級者ダブルス	川戸 一郎/江尻 賢司 たつの市(兵庫県)	藤井 康祐/中村 俊介 高松市(香川県)	曾谷 友和/谷口 心平 たつの市(兵庫県)	隅田 剛士/寺前 祐 福井市(福井県)	43

一般男子団体 (MT)

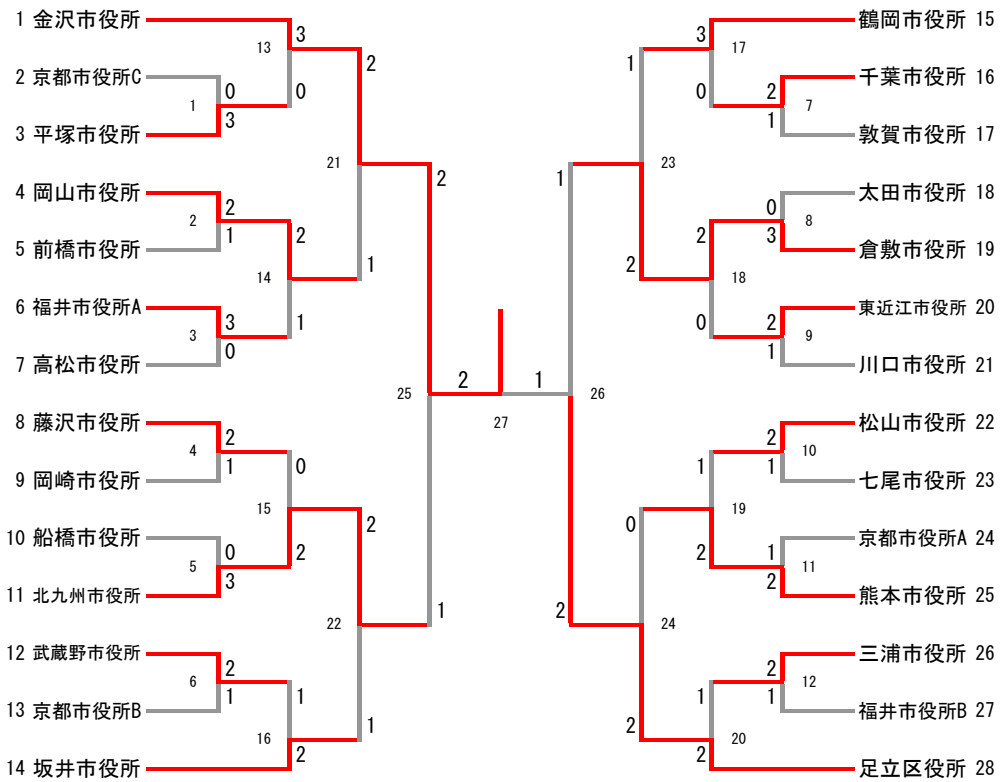

交流戦

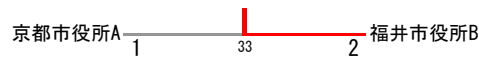
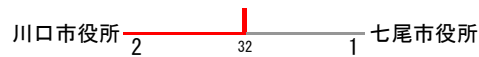
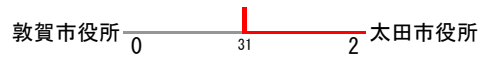
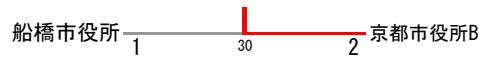
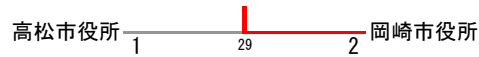

一般男子団体明細結果 (1/3)

一般男子団体 1					
平塚市役所	3-0			京都市役所 C	
小野澤 宏 飯田 託也	2	21-15 21-5	0	橋本 幸典 津田 知幸	
奥脇 正樹	2	21-5 21-4	0	田村 陽平	
宮田 雅晴 那須 隆弥	2	21-7 21-10	0	松浦 美津雄 富原 正敏	

一般男子団体 2					
岡山市役所	2-1			前橋市役所	
宇野 弘靖 森安 秀隆	1	17-21 21-12 10-21	2	明沼 陵司 神原 大輔	
真木 宏之	2	21-7 21-7	0	関 則行	
福田 功之 下中 勝之	2	21-12 21-17	0	近藤 直之 阿部 孝彦	

一般男子団体 3					
福井市役所 A	3-0			高松市役所	
安間 猛晃 内藤 正晃	2	21-8 21-5	0	川原 常男 竹内 秀和	
野瀬 允暢	2	21-7 21-8	0	中村 俊介	
辻山崎 綱常 陽一郎	2	21-17 21-17	0	井上 明憲 藤井 康祐	

一般男子団体 4					
藤沢市役所	2-1			岡崎市役所	
須田 和男 黒嶋 雅浩	2	21-9 21-5	0	森田 典義 高木 祐司	
有田 尚人	0	6-21 6-21	2	山崎 大	
前田 哲平 定松 健治	2	21-11 21-14	0	杉浦 義勝 加畑 直彦	

一般男子団体 5					
北九州市役所	3-0			船橋市役所	
宮崎 賢一 安藤 祐介	2	21-8 16-21 21-17	1	櫻井 実 大岸 達郎	
中村 正博	2	21-3 21-2	0	居多 淳	
水口 明彦 柳 陽介	2	21-7 21-11	0	中村 康男 森戸 哲郎	

一般男子団体 6					
武蔵野市役所	2-1			京都市役所 B	
城間 政純 石塚 亮	0	6-21 10-21	2	稲田 博文 井澤 琢磨	
板倉 正弥	2	21-9 21-12	0	谷内 和穂	
露木 保敏 森本 章稔	2	21-16 21-12	0	松本 和貴 川居 卓也	

一般男子団体 7					
千葉市役所	2-1			敦賀市役所	
高居 佑輔 秋庭 雄太	2	21-13 21-12	0	河野 慎 野田 実	
遠藤 真哉	1	15-21 21-18 10-21	2	山岸 茂樹	
平野 重忠 前田 聡	2	21-14 21-19	0	米澤 真 大枝 忠晃	

一般男子団体 8					
倉敷市役所	3-0			太田市役所	
西峰 大輔 石井 裕隆	2	21-9 21-8	0	荒木 建夫 桑原 隆行	
内川 良太郎	2	21-14 21-11	0	岩崎 俊介	
坂本 昌彦 宇於崎 祥平	2	21-13 21-18	0	塚越 利行 茂木 和博	

一般男子団体 9					
東近江市役所	2-1			川口市役所	
鳥居 勝久 藤井 盛浩	0	18-21 13-21	2	澤海 猛 作田 勝憲	
小口 雅也	2	21-16 21-16	0	澤海 信樹	
小梶 隆司 村山 弘晃	2	21-19 21-16	0	大熊 智宏 山崎 正勝	

一般男子団体 10					
松山市役所	2-1			七尾市役所	
柴竜 己二 渡邊 真二	0	10-21 7-21	2	表利 英哲 長尾 孝哲	
高橋 徹	2	21-3 21-5	0	奥村 義彦	
玉井 倫広 黒川 茂	2	21-14 24-22	0	小林 義和 佐竹 和宏	

一般男子団体 11					
熊本市役所	2-1			京都市役所 A	
平岡 宏之 土肥 薫	2	21-13 22-20	0	仙頭 英明 佐々木 鋼一	
小嶋 一平	2	21-10 21-2	0	山田 洋輔	
田代 純一 大道 尊徳	0	15-21 19-21	2	牛島 一敏 吉川 淳平	

一般男子団体 12					
三浦市役所	2-1			福井市役所 B	
見原 直孝 菅崎 誠	2	19-21 21-16 21-14	1	松田 成正 平森 幸弘	
根本 信一	0	7-21 7-21	2	藤田 和彦	
清水 吾郎 森雅 幸	2	21-18 21-15	0	藤田 浩彰 山田 和弘	

一般男子団体明細結果 (2/3)

一般男子団体 1 3				
金沢市役所	3-0			平塚市役所
杉原秀俊 徳坂渉	2	21-4 21-8	0	小野澤宏 飯田託也
吉岡和利	2	21-8 21-12	0	奥脇正樹
寺井雅哉 畑誠人	2	21-6 21-9	0	宮田雅晴 那須隆弥

一般男子団体 1 4				
岡山市役所	2-1			福井市役所 A
宇野弘靖 森安秀隆	0	11-21 6-21	2	安間猛 内藤正晃
真木宏之	2	21-18 21-9	0	野瀬允暢
福田功 下中勝之	2	21-10 21-5	0	辻綱常 山崎陽一郎

一般男子団体 1 5				
北九州市役所	2-0			藤沢市役所
安藤祐介 中村正博	2	19-21 21-10 21-10	1	須田和男 黒嶋雅浩
宮崎賢一	2	19-21 21-15 21-7	1	有田尚人
水口明彦 山彦武				前田哲平 定松健治

一般男子団体 1 6				
坂井市役所	2-1			武蔵野市役所
新開和典 西尚典規	2	21-12 21-9	0	露木保敏 森本章稔
重森忍	0	18-21 22-24	2	板倉正弥
倉矢徹 水上慶彦	2	21-8 21-17	0	城間政純 石塚亮

一般男子団体 1 7				
鶴岡市役所	3-0			千葉市役所
丸山勝美 今野隆史	2	21-10 21-16	0	秋庭雄太 高居佑輔
遠藤保樹	2	21-10 21-14	0	遠藤真哉
真田昭良 小林学	2	21-13 22-20	0	前田聡 平野重忠

一般男子団体 1 8				
倉敷市役所	2-0			東近江市役所
坂本昌彦 西峰大輔	2	21-17 21-10	0	小梶隆司 山弘晃
石井裕隆	2	21-14 21-17	0	小口雅也
内川良太郎 宇於崎祥平				藤井盛浩 渋谷智弘

一般男子団体 1 9				
熊本市役所	2-1			松山市役所
田代純一 小嶋一平	2	21-10 21-10	0	渡邊真二 柴竜己
大道尊徳	0	14-21 14-21	2	高橋徹
平岡宏之 土肥薫	2	21-17 21-17	0	黒川茂 玉井倫広

一般男子団体 2 0				
足立区役所	2-1			三浦市役所
石原信之 井上悟志	2	21-10 21-11	0	清水吾郎 森雅幸
水野裕介	1	21-14 18-21 18-21	2	菅崎誠
杉山文悟 齋藤雅大	2	21-6 21-12	0	見原本孝 根直信一

一般男子団体 2 1				
金沢市役所	2-1			岡山市役所
杉原秀俊 徳坂渉	2	21-9 21-8	0	宇野弘靖 森安秀隆
吉岡和利	1	21-16 9-21 18-21	2	真木宏之
吉井剛 畑誠人	2	21-13 21-13	0	下中勝之 福田功

一般男子団体 2 2				
北九州市役所	2-1			坂井市役所
水口明彦 堂山彦武	0	16-21 15-21	2	重森忍規 西尚規
中村正博	2	21-3 21-4	0	宮本寿雄
宮崎賢一 安藤祐介	2	21-14 21-15	0	倉矢徹 水上慶彦

一般男子団体 2 3				
倉敷市役所	2-1			鶴岡市役所
西峰大輔 石井裕隆	2	21-17 21-16	0	丸山勝美 遠藤保樹
宇於崎祥平	0	12-21 11-21	2	今野隆史
坂本昌彦 内川良太郎	2	21-9 21-9	0	齋藤仁志 小林学

一般男子団体 2 4				
足立区役所	2-0			熊本市役所
杉山文悟 齋藤雅大	2	21-11 21-18	0	小嶋一平 大道尊徳
石原信之	2	21-5 21-8	0	田代純一
水野裕介 井上悟志				平岡宏之 土肥薫

一般男子団体明細結果 (3/3)

一般男子団体 25				
金沢市役所	2-1		北九州市役所	
杉原秀俊 吉井剛	2	21-18 19-21 21-11	1	宮崎賢一 安藤祐介
徳坂渉	1	8-21 21-16 6-21	2	中村正博
吉岡和利 畑誠人	2	21-5 21-6	0	水口明彦 柳陽介

一般男子団体 26				
足立区役所	2-1		倉敷市役所	
石原信之 井上悟志	0	18-21 10-21	2	西峰大輔 石井裕隆
水野裕介	2	13-21 21-12 21-14	1	宇於崎祥平
杉山文悟 齋藤雅大	2	13-21 21-16 21-17	1	坂本昌彦 内川良太郎

一般男子団体 27				
金沢市役所	2-1		足立区役所	
徳坂渉 吉岡和利	2	21-11 21-12	0	水野裕介 井上悟志
畑誠人	0	14-21 10-21	2	石原信之
杉原秀俊 吉井剛	2	17-21 21-16 21-14	1	杉山文悟 齋藤雅大

一般男子団体 29 (交流戦)				
岡崎市役所	2-1		高松市役所	
浅井隆雄 加畑直彦	2	21-18 21-14	0	川原常男 竹内秀和
森田典義	1	17-21 21-17 ×11-9	2	井上明憲
杉浦義勝 高木祐司	2	21-17 21-13	0	竹内秀和 川原常男

一般男子団体 28 (交流戦)				
前橋市役所	2-0		京都市役所C	
明沼陵司 上田健司	2	21-11 21-6	0	橋本幸典 津田知幸
関則行	2	21-11 21-5	0	富原正敏
阿部孝彦 神原大輔				松浦美津雄 田村陽平

一般男子団体 31 (交流戦)				
太田市役所	2-0		敦賀市役所	
桑原隆行 茂木和博	2	21-17 21-14	0	河端慎実 野田
岩崎俊介	2	21-16 21-17	0	山岸茂樹
				米澤真晃 大枝忠晃

一般男子団体 30 (交流戦)				
京都市役所B	2-1		船橋市役所	
松本和貴 川居卓也	0	14-21 8-21	2	田中浩二 松本昇一
稲田博文	2	21-12 21-10	0	三橋孝信
井澤琢磨 谷内和穂	2	22-20 21-14	0	中村康男 森戸哲郎

一般男子団体 33 (交流戦)				
福井市役所B	2-1		京都市役所A	
漆崎敬造 坂野雅直	0	17-21 7-21	2	牛島一敏 吉川淳平
藤田和彦	2	19-21 21-18 22-20	1	仙頭英明
平森幸弘 藤田浩彰	2	21-18 15-21 21-18	1	山田洋輔 佐々木鋼一

一般男子団体 32 (交流戦)				
川口市役所	2-1		七尾市役所	
大熊智宏 山崎正勝	2	21-17 21-11	0	佐竹和宏 表利英
澤海信樹	1	21-23 22-20 18-21	2	長尾孝哲
澤海猛 作田勝憲	2	21-17 21-12	0	奥村義彦 小林義和

一般女子団体 (LT)

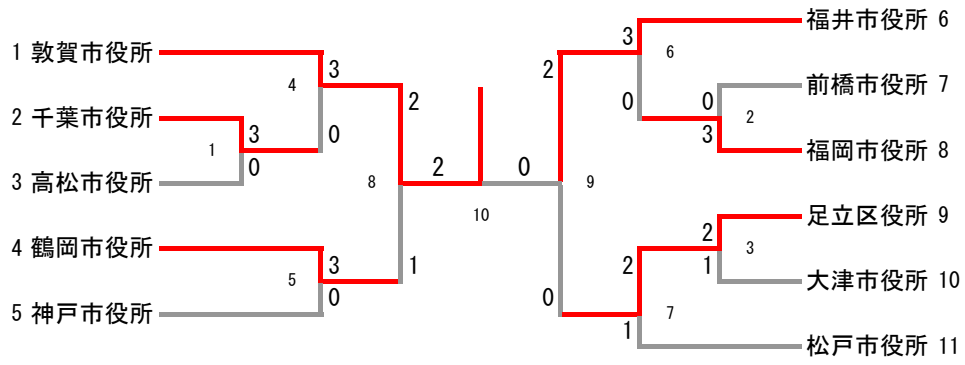

交流戦

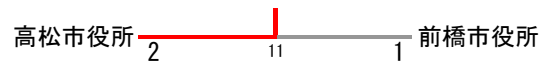

一般女子団体明細結果

一般女子団体 1						
千葉市役所	3-0			高松市役所		
松橋美穂 住友寿衣	2	21-17 21-10	0	橋谷朱美 佐久間晶子		
加藤麻美	2	21-15 21-10	0	松田亜紀		
高橋佳子 下村洋子	2	21-13 21-12	0	久保あすか 香川裕美		

一般女子団体 2						
福岡市役所	3-0			前橋市役所		
小松ひとみ 橋本奈緒子	2	21-10 21-8	0	関佐知子 木暮華美		
柳直子	2	21-15 18-21 21-14	1	桑原理絵		
野上愛 牛嶋あゆみ	2	21-18 21-18	0	西潟君代 岡田圭子		

一般女子団体 3						
足立区役所	2-1			大津市役所		
福井京子 田中久美子	2	18-21 21-15 21-19	1	谷本美由紀 中山美賀		
近藤麻由美	2	21-9 21-3	0	井根口敬子		
久保井佐智恵 小檜山都	0	11-21 19-21	2	中村千琴 中川悠美		

一般女子団体 4						
敦賀市役所	3-0			千葉市役所		
田中恭子 大坊永美子	2	21-5 21-8	0	下村洋子 住友寿衣		
石谷有梨	2	21-16 21-6	0	加藤麻美		
藪原弘美 畑中亜美	2	21-12 21-9	0	高橋佳子 橋美穂		

一般女子団体 5						
鶴岡市役所	3-0			神戸市役所		
丸山茜 門脇淳子	2	21-18 21-7	0	西島真知子 杉本あゆみ		
坂東真由美	2	21-8 21-7	0	末石実季		
丸山弘美 難波初子	2	21-10 21-10	0	浅野千枝 佐田渚		

一般女子団体 6						
福井市役所	3-0			福岡市役所		
三上ひろ美 宮原沙織	2	21-12 21-3	0	橋本奈緒子 牛嶋あゆみ		
市村昌子	2	21-2 21-5	0	野上愛		
蓬萊谷倫子 清水浩恵	2	21-15 21-19	0	小松ひとみ 柳直子		

一般女子団体 7						
足立区役所	2-1			松戸市役所		
久保井佐智恵 小檜山都	0	14-21 11-21	2	美濃真弥 瀬尾真澄		
近藤麻由美	2	21-3 21-7	0	平野由希子		
福井京子 田中久美子	2	21-16 21-15	0	神幸枝 佐久間真理子		

一般女子団体 8						
敦賀市役所	2-1			鶴岡市役所		
大坊永美子 石谷有梨	2	21-7 21-13	0	難波初子 大木一枝		
藪原弘美	0	2-21 6-21	2	坂東真由美		
田中恭子 畑中亜美	2	21-18 21-18	0	丸山弘美 門脇淳子		

一般女子団体 9						
福井市役所	2-0			足立区役所		
三上ひろ美 宮原沙織	2	21-16 21-10	0	福井京子 田中久美子		
市村昌子	2	21-18 21-11	0	近藤麻由美		
蓬萊谷倫子 清水浩恵				久保井佐智恵 小檜山都		

一般女子団体 10						
敦賀市役所	2-0			福井市役所		
田中恭子 大坊永美子	2	21-19 21-16	0	市村昌子 宮原沙織		
石谷有梨	2	21-6 21-9	0	水丸恵美子		
藪原弘美 畑中亜美				蓬萊谷倫子 三上ひろ美		

一般女子団体 11 (交流戦)						
高松市役所	2-1			前橋市役所		
橋谷朱美 佐久間晶子	0	7-21 18-21	2	西潟君代 岡田圭子		
松田亜紀	2	21-9 21-9	0	桑原理絵		
久保あすか 香川裕美	2	21-11 21-15	0	関佐知子 木暮華美		

一般女子団体 12 (交流戦)						
大津市役所	2-1			神戸市役所		
中村千琴 中川悠美	1	21-15 22-24 20-22	2	末石実季 西島真知子		
谷本美由紀	2	21-17 21-14	0	佐田渚		
中山美賀 井根口敬子	2	21-19 21-17	0	杉本あゆみ 浅野千枝		

年齢別男子団体(NMT)

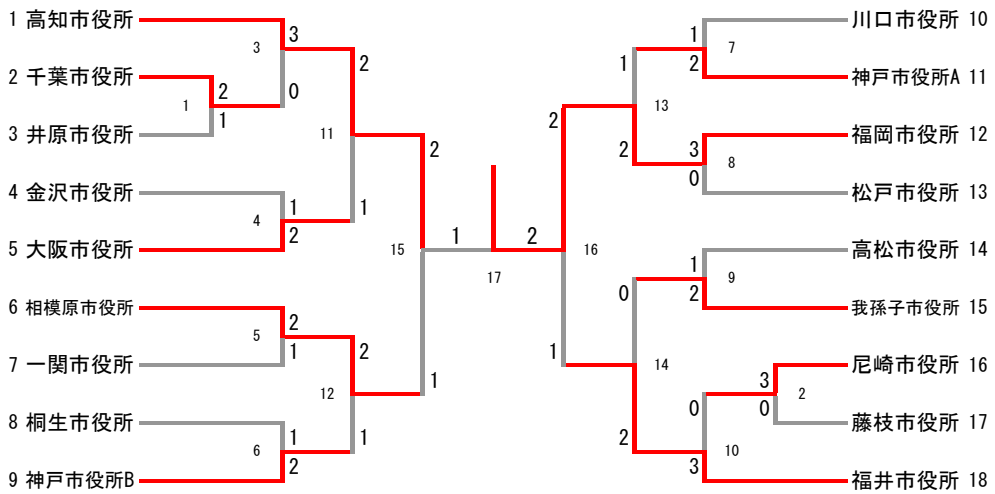

交流戦

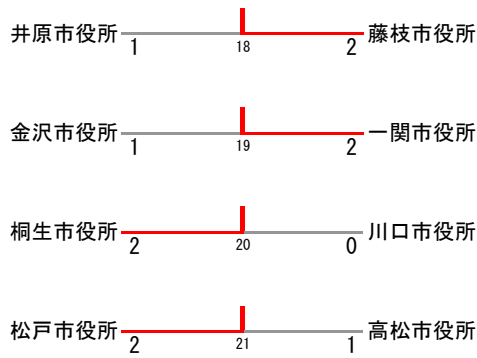

年齢別男子団体明細結果（1/2）

年齢別男子団体 1					
千葉市役所		2-1		井原市役所	
徳山進	横川智	2	21-18 21-14	0	青木秀隆 平本敦久
永島政信	高橋正幸	0	5-21 8-21	2	井上和志 橋本道昭
市原芳治		2	21-18 21-15	0	吉原茂充

年齢別男子団体 2					
尼崎市役所		3-0		藤枝市役所	
加藤雅久	堀内俊広	2	21-8 21-13	0	大塚浩充 科勝巳
中尾繁宏	林紳一郎	2	21-15 11-21 21-15	1	青島清司 塚俊一
三好一生		2	18-21 21-7 21-10	1	中山文敏

年齢別男子団体 3					
高知市役所		3-0		千葉市役所	
出口忠彦	秋山真之	2	21-7 21-9	0	永島政信 高橋正幸
冲原光明	吉村一司	2	21-11 21-4	0	徳山進 市原芳治
岩本正和		2	21-4 21-3	0	横川智

年齢別男子団体 4					
大阪市役所		2-1		金沢市役所	
品田哲郎	岩下真志郎	0	18-21 17-21	2	中村久雄 吉川豊
信根泰則	衣川浩二	2	21-12 21-9	0	多賀正紀 山口浩之
川崎武司		2	21-13 21-13	0	大都秀朗

年齢別男子団体 5					
相模原市役所		2-1		一関市役所	
岡本乃武	六反政和	0	16-21 14-21	2	千葉正行 小野寺智之
大友祐一	齋藤直樹	2	21-13 21-19	0	小野寺政博 菊地稔
北島紳雄		2	21-13 21-11	0	三浦宗

年齢別男子団体 6					
神戸市役所 B		2-1		桐生市役所	
河原隆浩	末石康浩	2	21-7 21-6	0	上波幸生 荻原康浩
奥野浩士	土谷勝	0	11-21 19-21	2	押谷薫 山田和彦
橋本哲也		2	21-17 21-9	0	貞形裕臣

年齢別男子団体 7					
神戸市役所 A		2-1		川口市役所	
布施和馬	杉本強	2	21-10 21-3	0	篠田啓之 妹尾武宏
高原信幸	澤田信二	0	8-21 15-21	2	田島友三 須佐和行
中川信一		2	21-8 21-5	0	鈴木康浩

年齢別男子団体 8					
福岡市役所		3-0		松戸市役所	
久保田和広	坂口孝裕	2	24-22 21-9	0	大川潤 湯浅晃伸
山口照木	佐藤浩	2	21-14 21-15	0	花嶋美生 本多稔之
青木弘明		2	21-15 21-8	0	上田潤

年齢別男子団体 9					
我孫子市役所		2-1		高松市役所	
飯田秀勝	三宅智之	2	19-21 21-17 21-18	1	原朋之 伏見真
磯岡光夫	関口浩紀	2	21-15 21-17	0	川波智司 谷政晃
高橋亮一		0	6-21 6-21	2	岡本英生

年齢別男子団体 10					
福井市役所		3-0		尼崎市役所	
山本光紀	内藤紀守	2	21-15 21-17	0	中尾繁宏 林紳一郎
西行裕	南京良幸	2	21-17 21-15	0	堀内俊広 加藤雅久
田邊一正		2	21-13 21-9	0	三好一生

年齢別男子団体 11					
高知市役所		2-1		大阪市役所	
出口忠彦	秋山真之	2	21-11 21-15	0	川崎武司 品田哲郎
冲原光明	吉村一司	0	14-21 21-23	2	衣川浩二 信根泰則
岩本正和		2	21-6 21-5	0	岩下真志郎

年齢別男子団体 12					
相模原市役所		2-1		神戸市役所 B	
石原清行	六反政和	0	7-21 19-21	2	河原隆浩 末石康浩
大友祐一	齋藤直樹	2	21-9 21-13	0	野瀬雅則 奥野浩士
北島紳雄		2	21-16 21-12	0	橋本哲也

年齢別男子団体明細結果 (2/2)

年齢別男子団体 13				
福岡市役所	2-1			神戸市役所 A
久保田 和広 坂口 孝裕	0	7-21 18-21	2	布施 和馬 杉 本 強
山口 照木 青木 弘明	2	21-12 21-13	0	高原 信幸 高澤 信二
佐藤 浩	2	21-6 14-21 21-13	1	中川 信一

年齢別男子団体 14				
福井市役所	2-0			我孫子市役所
山本 光紀 小林 英明	2	21-16 21-12	0	飯田 秀勝 三宅 智之
西行 裕 南京 良幸	2	21-23 21-18 21-12	1	磯岡 光夫 関口 浩紀
田邊 一正				高橋 亮一

年齢別男子団体 15				
高知市役所	2-1			相模原市役所
出口 忠彦 秋山 真之	2	21-18 22-20	0	六反 政和 北島 紳雄
冲原 光明 吉村 一司	0	13-21 18-21	2	大友 祐一 齋藤 直樹
岩本 正和	2	21-12 21-7	0	石原 清行

年齢別男子団体 16				
福岡市役所	2-1			福井市役所
久保田 和広 坂口 孝裕	2	23-25 21-19 21-16	1	山本 光紀 内藤 守
山口 照木 青木 弘明	0	17-21 19-21	2	西行 裕 南京 良幸
佐藤 浩	2	21-9 21-10	0	田邊 一正

年齢別男子団体 17				
福岡市役所	2-1			高知市役所
久保田 和広 坂口 孝裕	0	11-21 8-21	2	出口 忠彦 秋山 真之
山口 照木 青木 弘明	2	21-10 21-12	0	冲原 光明 吉村 一司
佐藤 浩	2	21-18 21-18	0	岩本 正和

年齢別男子団体 18 (交流戦)				
藤枝市役所	2-1			井原市役所
大塚 浩充 高塚 俊一	2	21-11 13-21 25-23	1	青木 秀隆 平本 敦久
青島 清司 中山 文敏	0	16-21 9-21	2	井上 和志 橋本 道昭
藁科 勝巳	2	21-12 19-21 21-11	1	吉原 茂充

年齢別男子団体 19 (交流戦)				
一関市役所	2-1			金沢市役所
千葉 正行 小野寺 智之	2	21-13 21-14	0	山田 達弥 西村 宏一
阿部 惠悦 鈴木 勝市	0	9-21 14-21	2	中村 久雄 大都 秀朗
菊地 稔	2	21-8 21-8	0	吉川 豊

年齢別男子団体 20 (交流戦)				
桐生市役所	2-0			川口市役所
上波 幸生 貞形 裕臣	2	21-19 21-12	0	榎本 明夫 加藤 宏和
押谷 薫 山田 和彦	2	14-21 23-21 21-15	1	田島 友三 須佐 和行
荻原 康浩				鈴木 康浩

年齢別男子団体 21 (交流戦)				
松戸市役所	2-1			高松市役所
湯浅 晃伸 吉岡 彰	0	6-21 9-21	2	伏見 真生 岡本 英生
本多 稔之 花嶋 美生	2	21-16 22-24 21-18	1	川田 浩之 川波 智司
上田 潤	2	21-8 21-18	0	原 朋之

混合団体 (MXT)

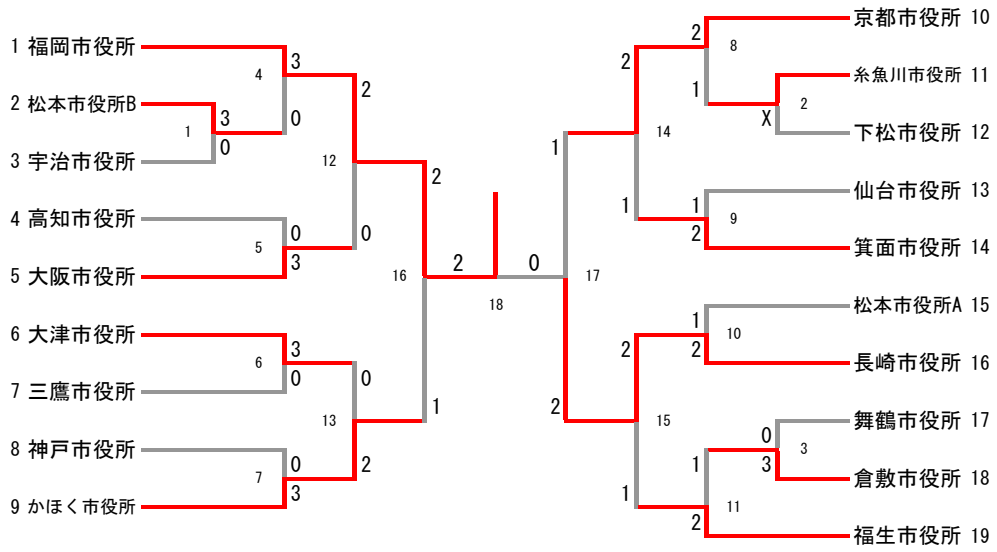

交流戦

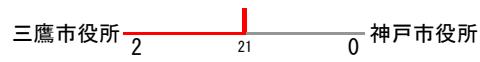
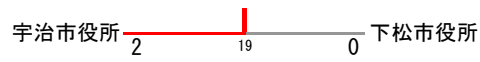

混合団体明細結果 (1/2)

混合団体 1				
松本市役所B	3-0			宇治市役所
山岸 純也 宮坂 知可子	2	21-18 21-9	0	吉本 光輔 堀元 典子
小林 智哉 水上 恵美	2	21-11 21-13	0	次郎 内 悟 水野 由 香
竹内 孝則 赤澤 栄里子	2	21-18 21-18	0	大下 直人 松本 恵

混合団体 2 (オープン試合)				
糸魚川市役所	3-0			*下松市役所
霜越 千春 川原 豊	2	21-19 21-12	0	角 和 浩 三奈木 淳子
高津 嘉美 田上 昌幸	2	21-3 21-8	0	片山 康秀 兼重 聖子
川原 淳子 松木 鉄也	2	21-10 21-17	0	福田 仁士 三奈木 淳子

混合団体 3				
倉敷市役所	3-0			舞鶴市役所
榎野 友和 野口 寿見	2	21-5 21-5	0	古屋 裕一 古谷 梨 絵
大源 勝彦 小脇 英美	2	21-12 21-11	0	飯田 武男 真下 博子
居垣 育子 東森 温	2	21-13 19-21 21-5	1	上野 成精 曾根 みどり

混合団体 4				
福岡市役所	3-0			松本市役所B
玉野 祐策 縫由 加里	2	21-15 21-12	0	山岸 純也 宮坂 知可子
牛嶋 貴洋 坂口 智恵	2	21-18 21-4	0	小林 智哉 水上 恵美
重松 克利 仁田原 智都代	2	21-14 21-5	0	波多 腰 泉 赤澤 栄里子

混合団体 5				
大阪市役所	3-0			高知市役所
島田 直季 小林 久美子	2	21-13 16-21 24-22	1	横田 幸雄 澤田 知加子
松尾 和昭 大輪 忍	2	21-7 21-12	0	廣瀬 敏安 宗石 美幸
島田 健一 高井 智津	2	21-18 21-15	0	森本 文崇 小松 美 舗

混合団体 6				
大津市役所	3-0			三鷹市役所
服部 久信 柴田 奈緒美	2	21-11 21-10	0	安西 剛一郎 安國 友彩加
森崎 隆之 谷口 里江	2	21-11 18-21 21-17	1	内野 時男 大淵 良子
増田 伊知郎 出口 智美	2	21-16 21-6	0	楠 修 次 岩間 清美

混合団体 7				
かほく市役所	3-0			神戸市役所
新甫 純一 丹羽 恭子	2	21-10 21-8	0	青山 祥平 押川 奈緒美
沖野 富士郎 沖野 美鈴	2	21-8 21-6	0	岡 直 弘 早 柏 政美
藤橋 和俊 酒下 和恵	2	21-6 21-5	0	上運天 英一 佐伯 真希

混合団体 8				
京都市役所	2-1			糸魚川市役所
高橋 圭太 齋藤 知子	2	21-19 19-21 22-20	1	田上 昌幸 高津 嘉美
三輪 邦明 新井 尚子	0	13-21 13-21	2	松木 鉄也 山崎 香織
新井 貴雄 浦野 芽衣	2	21-14 21-12	0	川原 豊 川原 淳子

混合団体 9				
箕面市役所	2-1			仙台市役所
大西 雅仁 中川 裕美	0	6-21 9-21	2	菊池 敦実 石出 真実
園部 隆伸 稲次 美恵子	2	21-12 22-20	0	平田 厚泉 瓜田 泉
中村 健子 宗田 浩子	2	21-16 21-18	0	藪内 一貴 浅野 暢子

混合団体 10				
長崎市役所	2-1			松本市役所A
本多 伸介 浅井 桂	1	23-21 15-21 16-21	2	小林 吉文 関澤 ちよみ
廣崎 貴雄 山口 さくら	2	21-12 21-17	0	百瀬 博明 古屋 知加
松浦 文昭 徳永 麻紀	2	21-14 21-14	0	大久保 圭司 降旗 小百合

混合団体 11				
福生市役所	2-1			倉敷市役所
野方 孝子 小林 賀子	0	9-21 12-21	2	榎野 友和 野口 寿見
中村 公 城戸 真知子	2	21-15 21-3	0	唐渡 文 小脇 英美
植田 幸久 小熊 香里	2	21-23 21-16 21-15	1	居垣 育子 東森 温

混合団体 12				
福岡市役所	2-0			大阪市役所
牛嶋 貴洋 縫由 加里	2	21-18 22-20	0	島田 直季 小林 久美子
玉野 祐策 坂口 智恵	2	21-13 21-18	0	松尾 和昭 大輪 忍
重松 克利 仁田原 智都代				島田 健一 高井 智津

混合団体明細結果 (2/2)

混合団体 13					
かほく市役所	2-0			大津市役所	
花 芳 秀子 丹 羽 恭子	2	21-11 21-14	0	服 部 久 信 柴 田 奈 緒 美	
沖 野 富 士 郎 沖 野 美 鈴	2	21- 9 21-14	0	森 崎 隆 之 森 谷 口 里 江	
新 甫 純 一 酒 下 和 恵				増 田 伊 知 郎 出 口 智 美	

混合団体 14					
京都市役所	2-1			箕面市役所	
高 橋 圭 太 齋 藤 知 子	2	21- 6 21- 4	0	大 西 雅 仁 中 川 裕 美	
三 輪 邦 明 新 井 尚 子	0	11-21 13-21	2	園 部 隆 伸 大 西 み どり	
新 井 貴 雄 浦 野 芽 衣	2	21-19 23-21	0	中 村 健 宗 田 浩 子	

混合団体 15					
長崎市役所	2-1			福生市役所	
本 多 伸 介 浅 井 桂	0	6-21 11-21	2	中 村 公 司 城 戸 真 知 子	
廣 崎 貴 雄 山 口 さ くら	2	21- 8 21- 9	0	野 方 孝 小 林 賀 子	
松 浦 文 昭 徳 永 麻 紀	2	19-21 22-20 21-17	1	植 田 幸 久 小 熊 香 里	

混合団体 16					
福岡市役所	2-1			かほく市役所	
玉 野 祐 策 坂 口 智 恵	2	21-15 23-21	0	新 甫 純 一 酒 下 和 恵	
牛 嶋 貴 洋 縫 由 加 里	0	13-21 11-21	2	沖 野 富 士 郎 沖 野 美 鈴	
重 松 克 利 仁 田 原 智 都 代	2	21-18 21-13	0	藤 橋 和 俊 丹 羽 恭 子	

混合団体 17					
長崎市役所	2-1			京都市役所	
廣 崎 貴 雄 山 口 さ くら	2	21-18 21-12	0	高 橋 圭 太 齋 藤 知 子	
本 多 伸 介 浅 井 桂	0	11-21 13-21	2	三 輪 邦 明 新 井 尚 子	
松 浦 文 昭 徳 永 麻 紀	2	21-13 21-16	0	新 井 貴 雄 浦 野 芽 衣	

混合団体 18					
福岡市役所	2-0			長崎市役所	
牛 嶋 貴 洋 縫 由 加 里	2	18-21 21-18 21-18	1	本 多 伸 介 浅 井 桂	
玉 野 祐 策 坂 口 智 恵	2	21-15 21-11	0	廣 崎 貴 雄 山 口 さ くら	
重 松 克 利 仁 田 原 智 都 代				松 浦 文 昭 徳 永 麻 紀	

混合団体 19 (交流戦)					
宇治市役所	2-0			下松市役所	
吉 本 光 輔 堀 元 典 子	2	21-15 21-14	0	角 兼 和 浩 重 聖 子	
次 郎 内 悟 水 野 由 香	2	22-20 21-15	0	片 山 康 秀 三 奈 木 淳 子	
大 下 直 人 松 本 恵				福 田 仁 士 兼 重 聖 子	

混合団体 20 (交流戦)					
高知市役所	2-0			舞鶴市役所	
井 上 直 幸 小 松 美 舗	2	26-24 21-12	0	古 屋 裕 一 谷 口 梨 絵	
横 田 幸 雄 澤 田 知 加 子	2	21-17 21- 8	0	飯 田 武 男 真 下 博 子	
廣 瀬 敏 安 宗 石 美 幸				上 野 成 精 曾 根 み どり	

混合団体 21 (交流戦)					
三鷹市役所	2-0			神戸市役所	
内 野 衛 恵 堀 田 恵	2	21-13 21-11	0	高 橋 将 人 佐 伯 真 希	
楠 修 次 大 淵 良 子	2	22-15 21-18	0	青 山 祥 平 早 柏 政 美	
安 西 剛 一 岩 間 清 美	2	22-16 21-14	0	藤 原 義 夫 押 川 奈 緒 美	

混合団体 22 (交流戦)					
松本市役所 A	2-0			仙台市役所	
百 瀬 博 明 古 屋 知 加	2	21- 6 21- 8	0	阿 部 優 輔 石 出 真 実	
大 久 保 圭 司 降 旗 小 百 合	2	21-10 21-13	0	佐 藤 義 幸 瓜 田 幸 泉	
小 林 吉 文 関 澤 ち よ み				藪 内 一 貴 浅 野 暢 子	

壮年団体 (NXT)

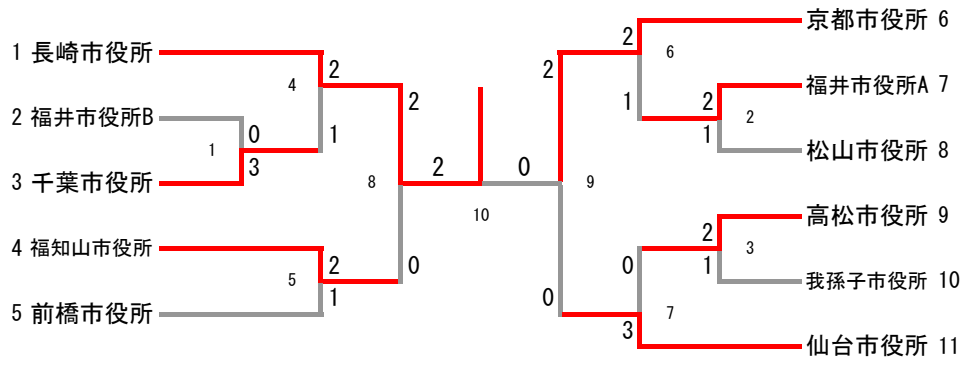

交流戦

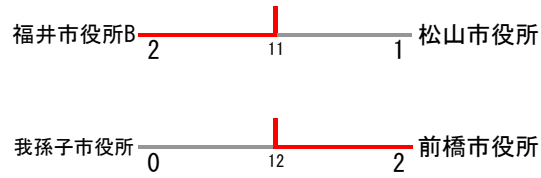

壮年団体明細結果

壮年団体 1					
千葉市役所	3-0			福井市役所 B	
秋庭隆男 村松信二	2	21-7 21-6	0	長谷武一 山内正弘	
兵頭進 田中金家	2	21-15 21-7	0	小澤和馬 高柳博彰	
濱野一男 大塚勤	2	21-17 21-18	0	向坂英治 山田精一	

壮年団体 2					
福井市役所 A	2-1			松山市役所	
山本敏彦 村井敏晃	2	21-9 21-5	0	宮浦博義 池田正司	
松村尚美 高橋慶子	0	15-21 5-21	2	玉井正史 玉井謙二	
嶋田伸行 南保正枝	2	21-17 21-7	0	作道多喜雄 渡部義弘	

壮年団体 3					
高松市役所	2-1			我孫子市役所	
戸田俊弘 伏見忠	0	15-21 9-21	2	板東洋司 岩瀬雅史	
今日滝誠 日笠利夫	2	21-19 21-10	0	岡信幸 今井政良	
多田満市 栗田康	2	21-12 21-9	0	小林修一 岡本伸一	

壮年団体 4					
長崎市役所	2-1			千葉市役所	
前田卓也 古賀広行	2	21-13 21-16	0	兵頭進 田中金家	
舩本高秀 大塚省一	1	13-21 21-16 18-21	2	秋庭隆男 村松信二	
大東良平 野口秀人	2	21-6 21-7	0	大塚勤 野一男	

壮年団体 5					
福知山市役所	2-1			前橋市役所	
芦田正治 峯賢次	2	21-15 21-11	0	梅山雅章 小林幹雄	
藤原謙司 村俊昭	2	21-16 21-17	0	鈴木彰二 横室知弘	
芦田雅子 中村真由美	0	11-21 17-21	2	橋本誠次 宮内秀雄	

壮年団体 6					
京都市役所	2-1			福井市役所 A	
杉原康雄 田中浩司	2	21-9 21-13	0	松村尚美 高橋慶子	
高岡義弘 山本祥司	0	17-21 12-21	2	山本敏彦 村井敏晃	
酒人立昌弘 物部秀樹	2	21-13 21-12	0	嶋田伸行 南保正枝	

壮年団体 7					
仙台市役所	3-0			高松市役所	
鈴木功行 千葉利行	2	21-12 21-14	0	今日滝誠 日笠利夫	
大友光平 鈴木啓由	2	22-20 21-8	0	戸田俊弘 伏見忠	
佐藤和之 阿部一敏	2	21-18 21-19	0	栗田康市 多田満	

壮年団体 8					
長崎市役所	2-0			福知山市役所	
古賀広行 前田卓也	2	21-18 24-22	0	芦田正治 峯賢次	
大東良平 野口秀人	2	21-13 22-20	0	藤原謙司 村俊昭	
舩本高秀 大塚省一				芦田雅子 中村真由美	

壮年団体 9					
京都市役所	2-0			仙台市役所	
酒人立昌弘 物部秀樹	2	19-21 21-18 21-9	1	大友光平 千葉利行	
高岡義弘 山本祥司	2	21-16 19-21 21-14	1	鈴木功 永野日出登	
杉原康雄 田中浩司				佐藤和之 阿部一敏	

壮年団体 10					
長崎市役所	2-0			京都市役所	
古賀広行 前田卓也	2	21-14 21-13	0	杉原康雄 田中浩司	
大東良平 野口秀人	2	21-14 21-13	0	高岡義弘 山本祥司	
舩本高秀 大塚省一				酒人立昌弘 物部秀樹	

壮年団体 11 (交流戦)					
福井市役所 B	2-1			松山市役所	
山田精一 山内正弘	2	23-21 21-12	0	作道多喜雄 渡部義弘	
長谷武一 高柳博彰	0	7-21 13-21	2	玉井正史 玉井謙二	
小澤和馬 向坂英治	2	21-8 21-19	0	宮浦博義 池田正司	

壮年団体 12 (交流戦)					
前橋市役所	2-0			我孫子市役所	
鈴木彰二 横室知弘	2	21-15 21-7	0	坂東洋司 木村文子	
橋本誠次 宮内秀雄	2	21-7 21-18	0	岡信幸 岡本伸一	
梅山雅章 小林幹雄				今井政良 小林修一	

一般男子シングルスF (MSF)

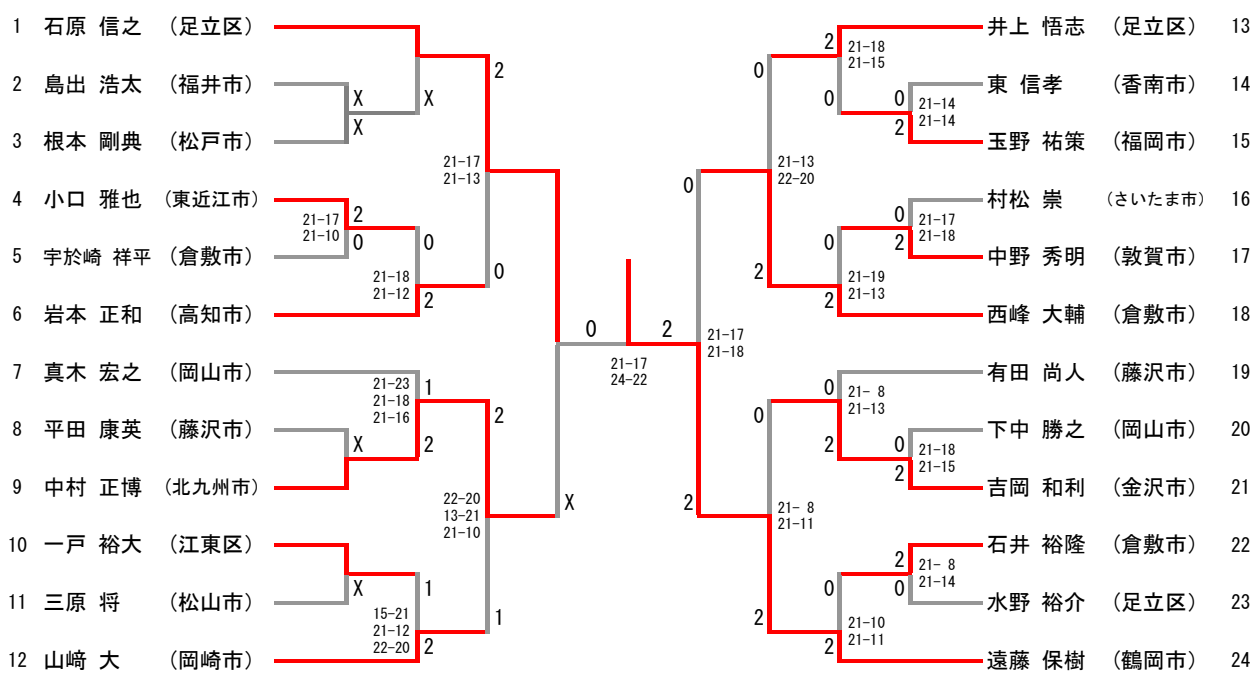

30歳以上男子シングルス (30MS)

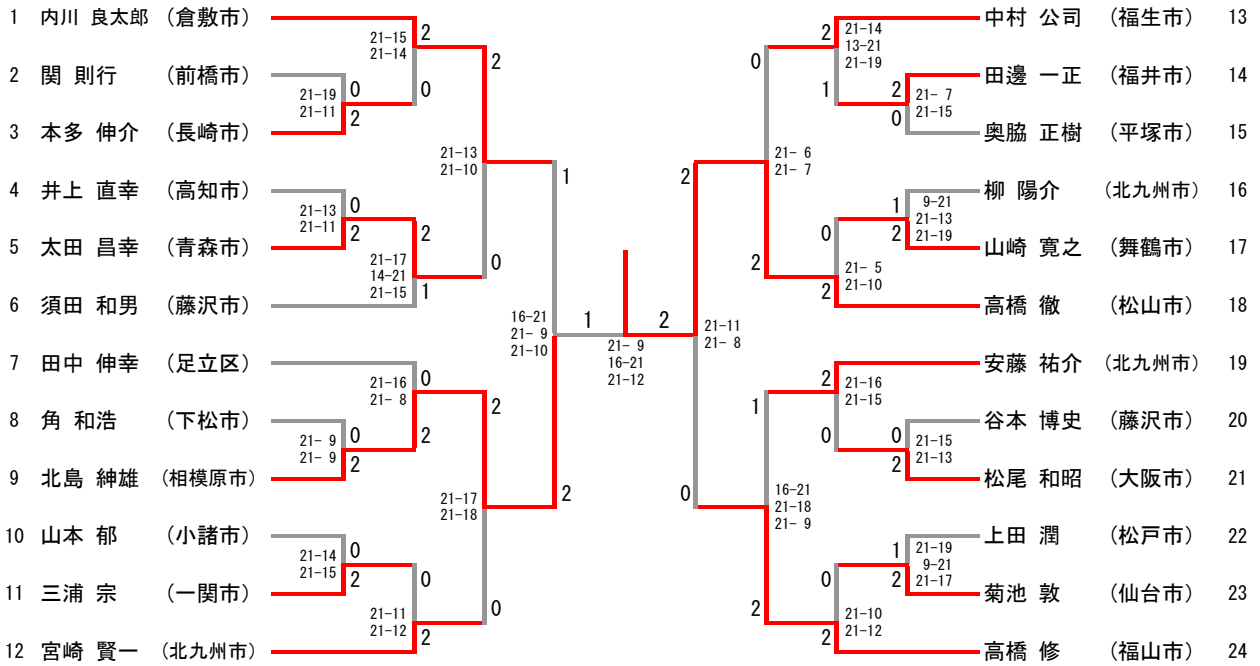

40歳以上男子シングルス (40MS)

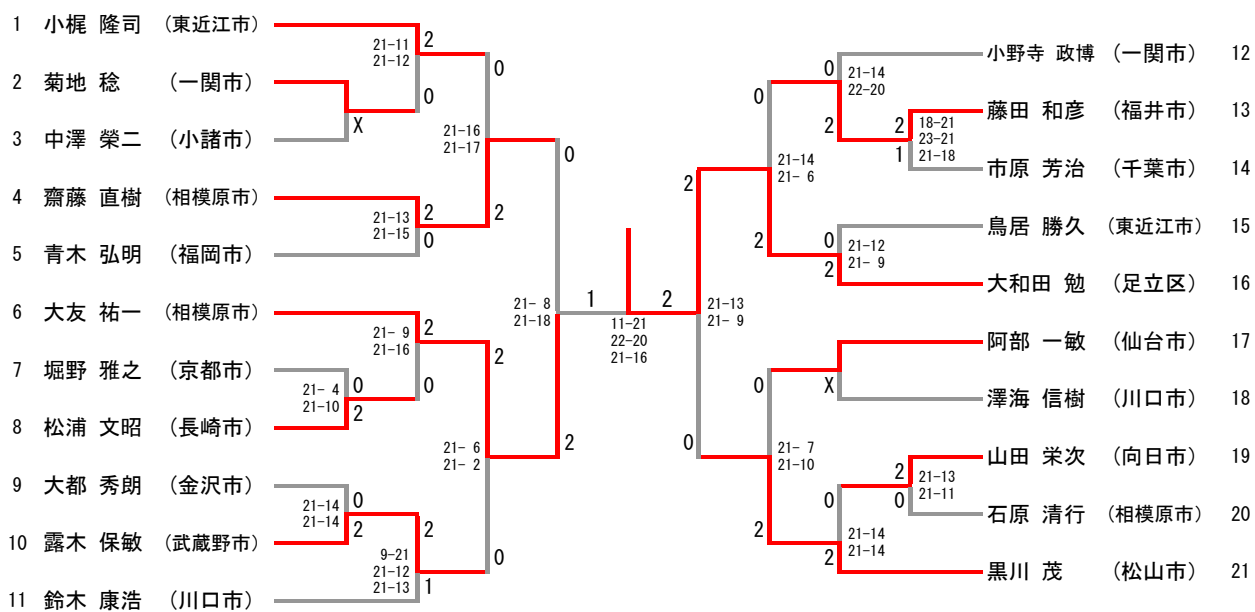

一般女子シングルスF (LSF)

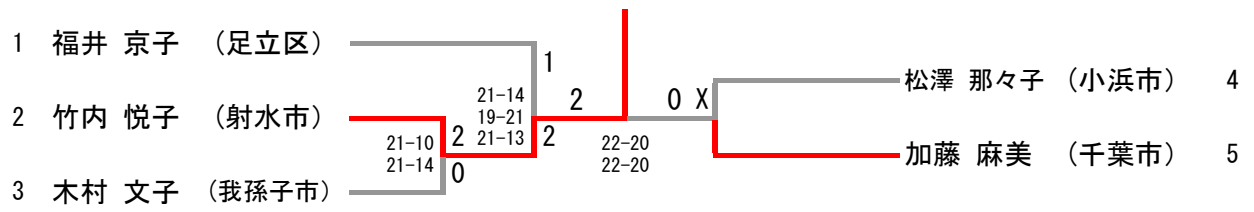

一般男子ダブルスF (MDF)

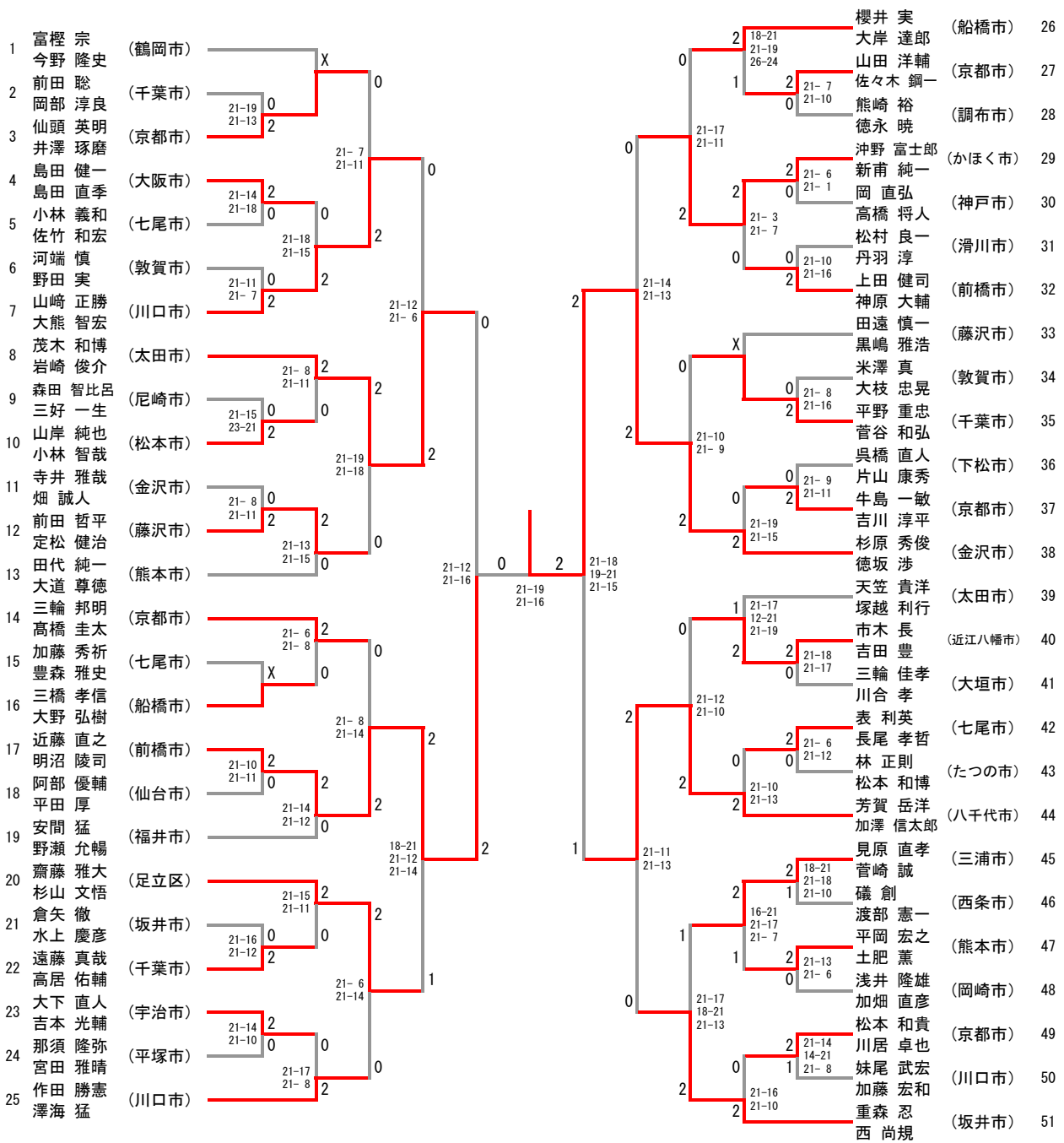

オープン試合

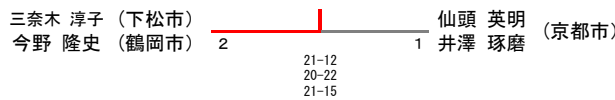

50歳以上男子ダブルス (50MD)

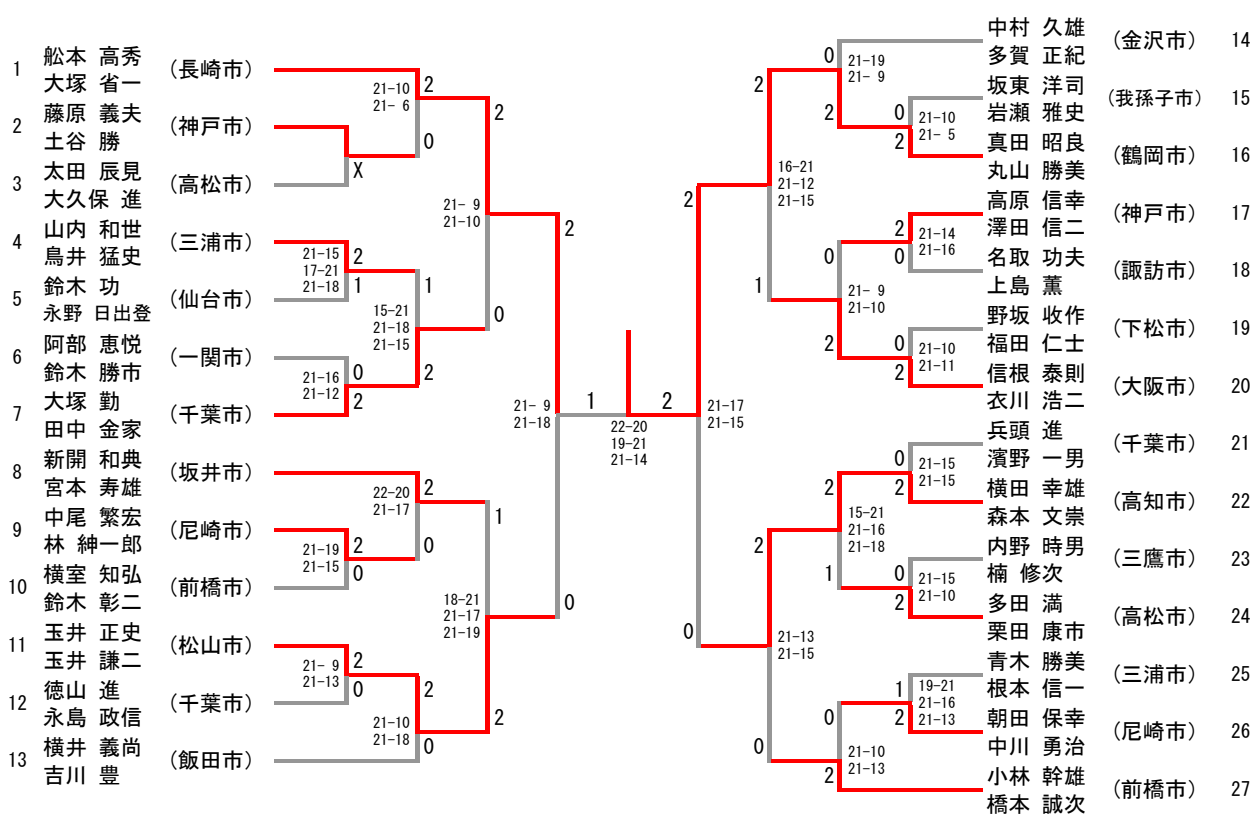

一般女子ダブルスF (LDF)

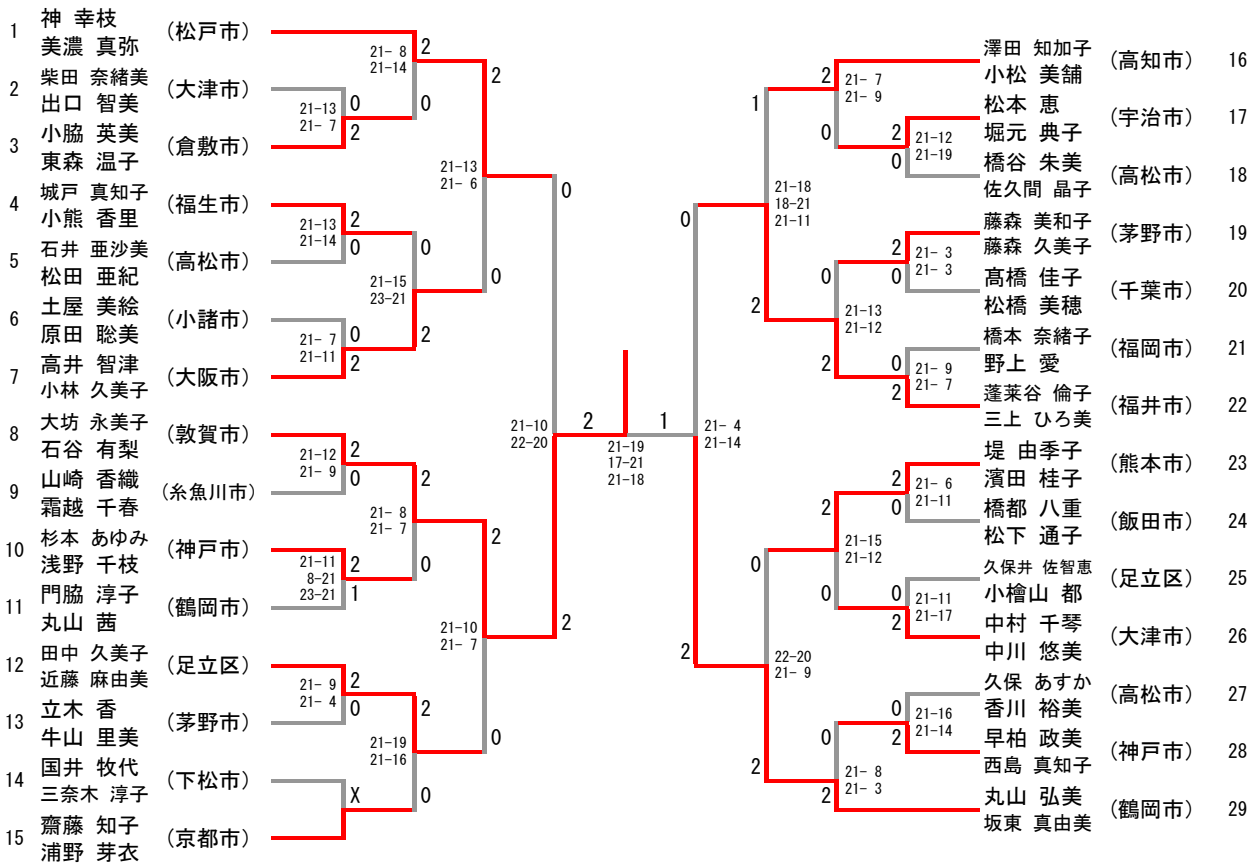

オープン試合

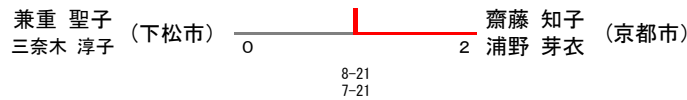

混合ダブルスF (MXF)

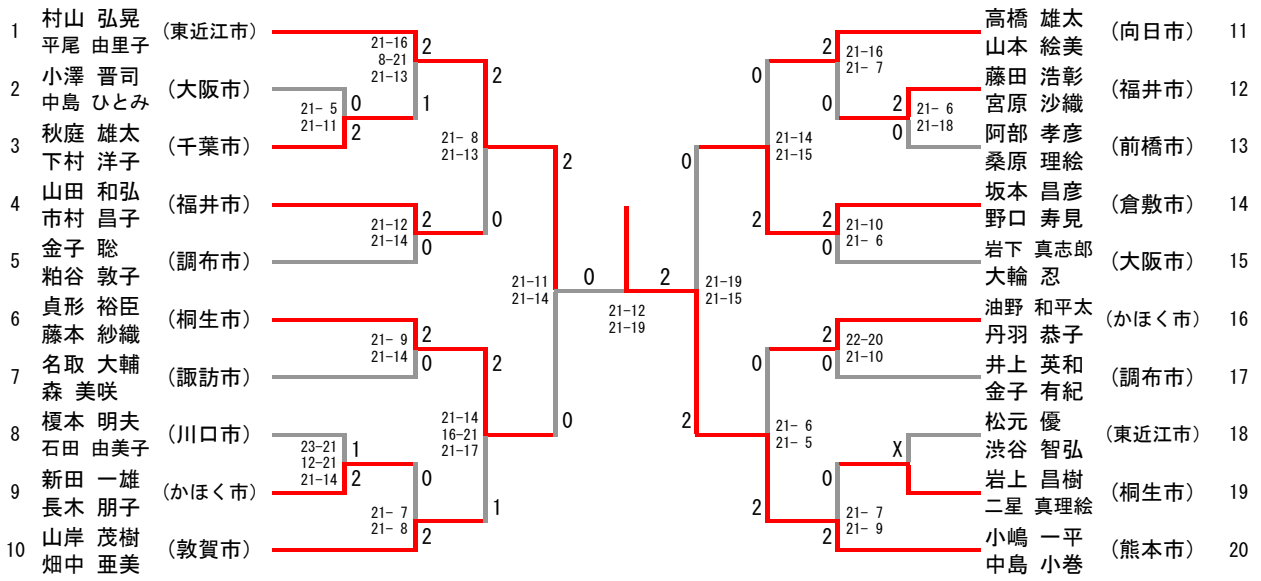

混合ダブルスN(MXN)

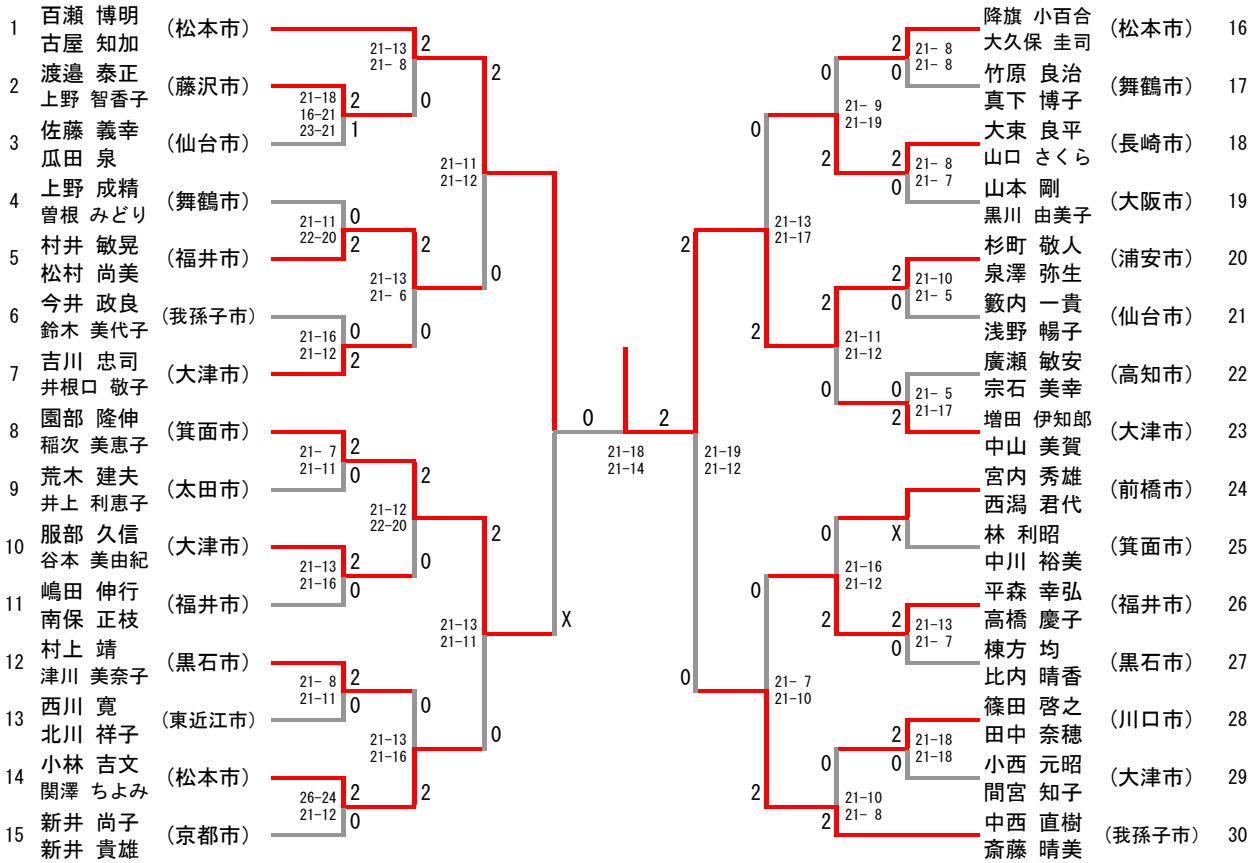

初級者男子シングルス (MSS)

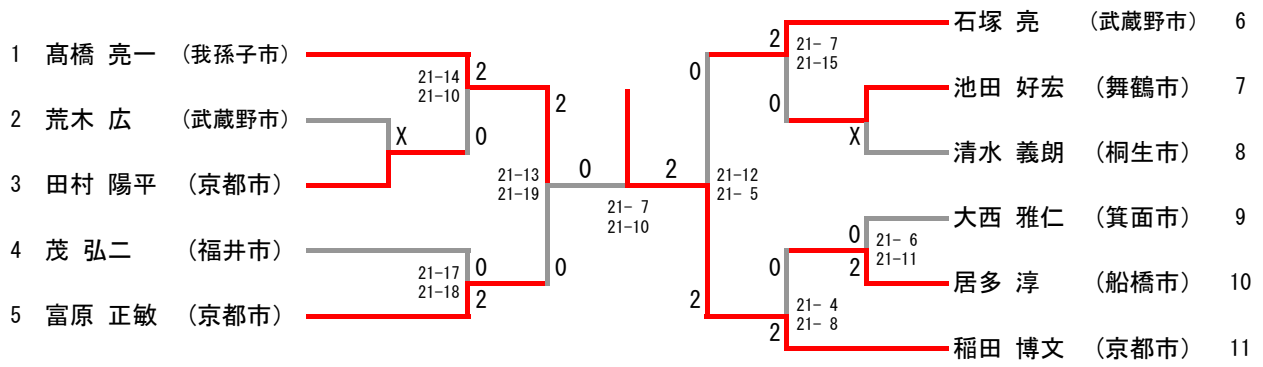

初級者女子シングルス (LSS)

初級者女子シングルス	谷口	兼重	原	勝-敗	順位
1 谷口 梨絵 (舞鶴市)	/	○ 21-12 21- 9	○ 21-17 21-11	M 2-0 G 4-0 P 84-49	1
2 兼重 聖子 (下松市)	× 12-21 9-21	/	○ 21-10 21-17	M 1-1 G 2-2 P 63-69	2
3 原 奈穂実 (足立区)	× 17-21 11-21	× 10-21 17-21	/	M 0-2 G 0-4 P 55-84	3

初級者ダブルス (DS)

